

DT43W: NOTICE TECHNIQUE

MONITEUR 4.3 POUCES WIFI AVEC APPLICATION "2EASY"

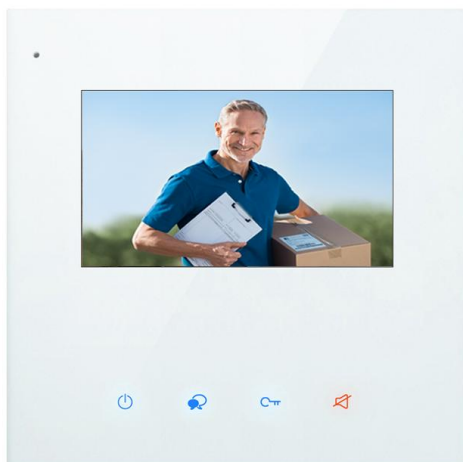

SOMMAIRE

1° INSTRUCTIONS page 2

2° DIMENSIONS ET HAUTEUR DE FIXATION page 2

3° CONNECTIQUE ET TYPE DE FIXATION page 3

4° FONCTIONS OUVERTURE ET SURVEILLANCE page 4

5° SYMBOLES ET INDICATEURS page 5

6° RESET page 5

7° FONCTIONNEMENT page 6

8° CHOIX DU RENVOI D'APPEL page 10

ETAPE N°1 : SE CONNECTER AU WI-FI page 11

ETAPE N°2 : VERIFICATION DE L'ENREGISTREMENT page 12

ETAPE N°3 : CONFIGURATION DES SMARTPHONES page 13

ETAPE N°4 : TEST DU TRANSFERT D'APPEL page 16

ETAPE N°5 : REPONDEZ AU TRANSFERT D'APPEL page 16

ETAPE N°6 : COMMANDE DE LA PLAQUE DE RUE page 17

ETAPE N°7 : VOIR LES IMAGES DE TOUS LES APPELS page 18

ETAPE N°8 : MENU page 19

ETAPE N°9 : CAMERA IP page 20

ETAPE N°10 : MISE A JOUR FIRMWARE page 23

ETAPE N°11 : MISE A JOUR FIRMWARE PAR WIFI page 26

ETAPE N°12 : SPECIFICATIONS page 28



1° INSTRUCTIONS

Ne pas toucher aux ouvertures derrière le moniteur pour permettre une bonne ventilation et protéger de la surchauffe. Ces ouvertures ne doivent pas être bloquées ni couvertes. Le moniteur ne doit jamais être placé près d'un radiateur ou d'une source de chaleur, à moins que l'on ne fournisse la ventilation appropriée.

Pour nettoyer, il est déconseillé de dépoussiérer l'écran à cristaux liquides en utilisant les mains ou un tissu humide, il faut utiliser un tissu doux de préférence en coton.

N'utilisez pas de produit chimique ou lave vitre.

Si nécessaire, utilisez de l'eau claire ou diluez l'eau avec un peu de savon pour nettoyer la poussière.

L'altération d'image peut arriver si le moniteur est monté trop proche d'un champ magnétique, (Micro-ondes, TV, ordinateur etc.)

2° DIMENSIONS ET HAUTEUR DE FIXATION

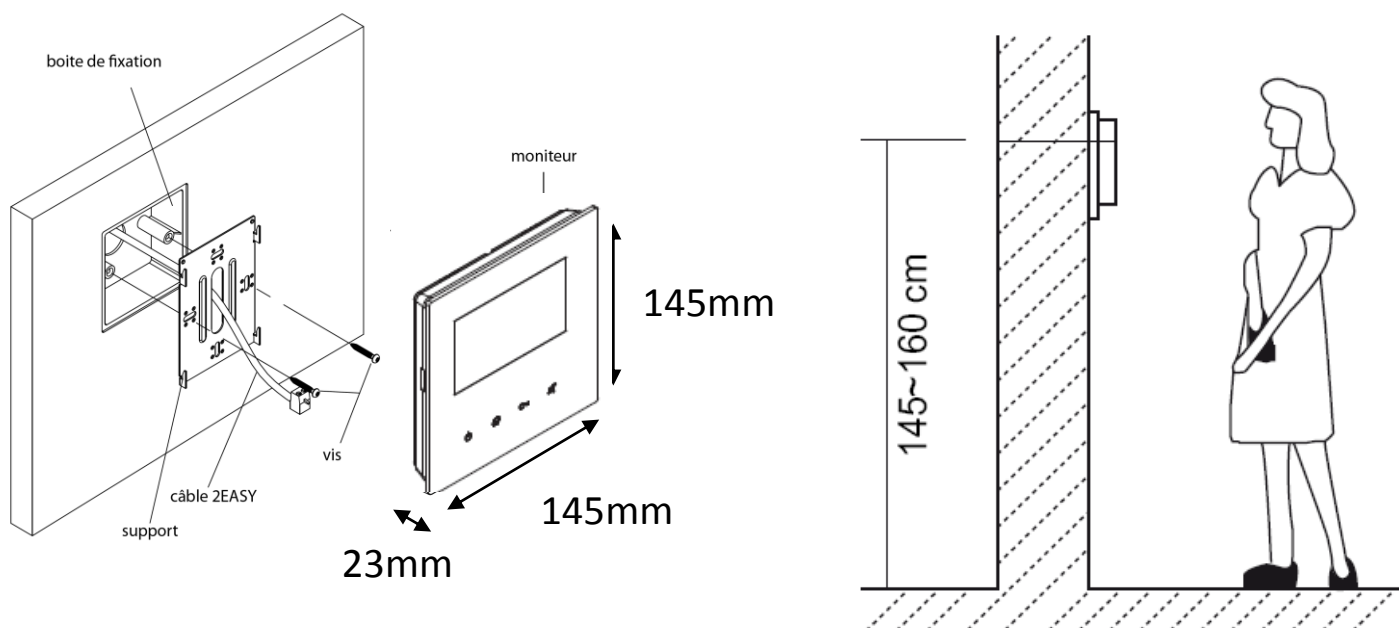

3° CONNECTIQUE ET TYPE DE FIXATION

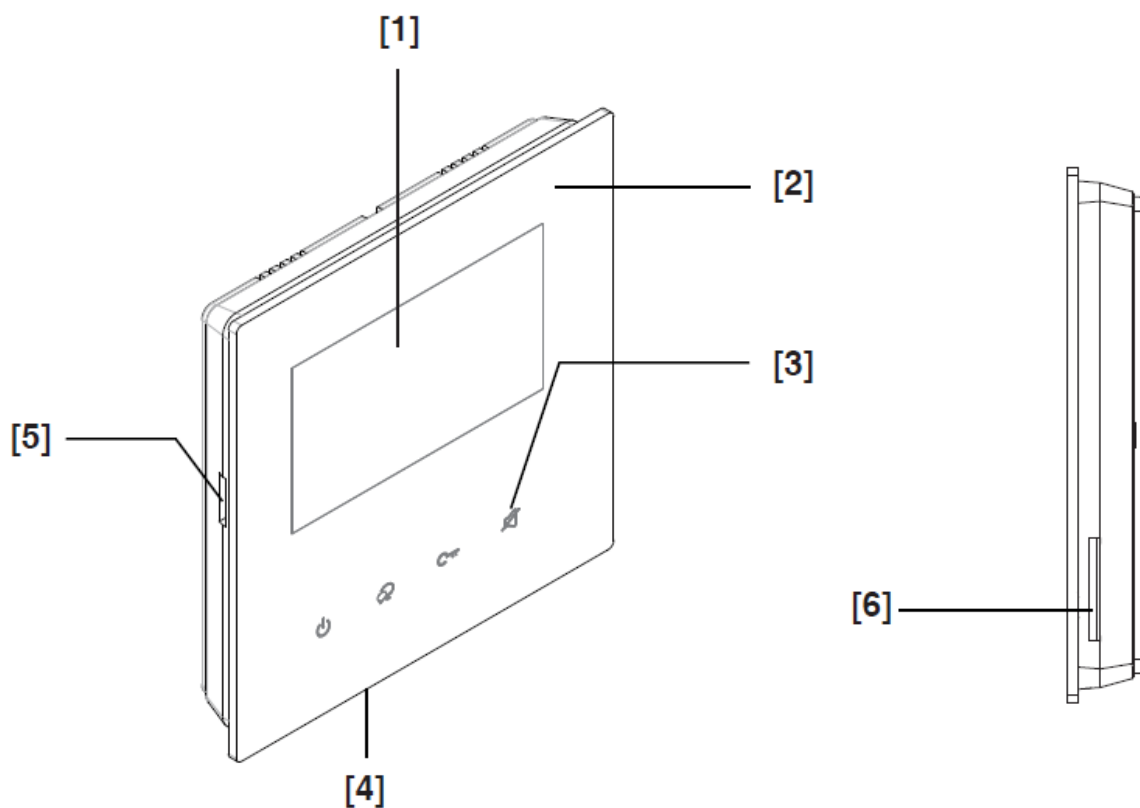

1) écran digital

2) façade plexi super design

3) touches sensibles

4) micro

5) carte micro SD

6) haut parleur

4° MENU PRINCIPAL



date / heure : permet de voir les indications

surveillance : permet une sélection des caméras par nom

intercom : permet de choisir le type d'intercom à effectuer

liste d'appels : permet de voir l'historique des appels

lumière : permet l'allumage via boîtier relais KDT-RLC paramétré en mode lumière

scénario : permet de choisir le mode de transfert rapidement

réglages : permet de voir ou paramétrer les réglages généraux



Appels manqués : permet de visionner les appels manqués

SIP configuration : permet de rentrer les informations pour le serveur

WI-FI : permet de voir ou paramétrer les réglages généraux

5° SYMBOLES ET INDICATEURS

symboles	désignation
	appels manqués
	ne pas déranger
	transfert d'appel
	connection au serveur SIP active et configurée
	pas de connection au serveur SIP
	connection au serveur SIP active mais non configurée

symboles	désignation
	connection WIFI active mais non configurée
	pas de connection WIFI
	connection WIFI active et configurée

indicateur bleu en fonction de la puissance

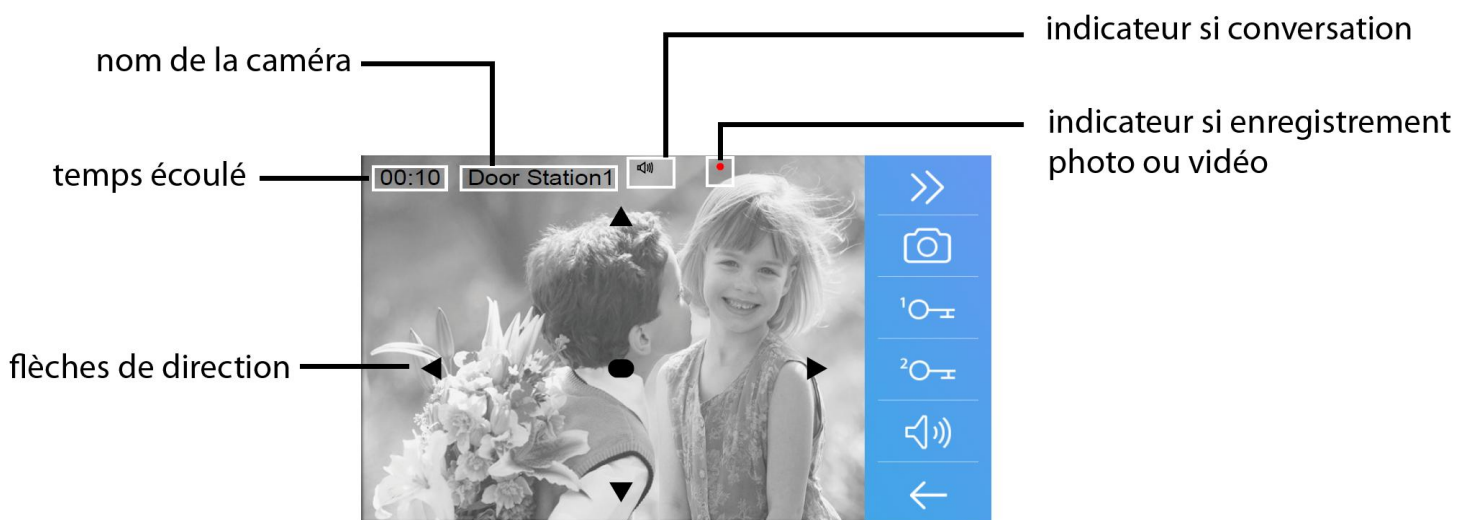

6° RESET

- 1°) Touchez le bouton **"réglages"** puis **"général"**
- 2°) faire défiler avec les flèches gauche ou droite
- 3°) sélectionnez **"reset"**
- 4°) **"restaurer et sauvegarder"**
- 5°) un point d'interrogation apparaît, cliquez dessus pour confirmer le **"reset"**

7° FONCTIONNEMENT

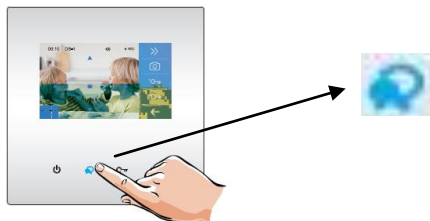

7.1 DECROCHER :

pour décrocher un appel appuyez sur l'un des boutons avec la main.

pour raccrocher appuyez de nouveau sur le même bouton.

7.2 ENREGISTREMENT DE PHOTOS/VIDEOS :

pour prendre une photo (ou vidéo si carte SD introduite) appuyez sur le bouton appareil photo



7.3 COULEUR / LUMINOSITE / VOLUME DE CONVERSATION :

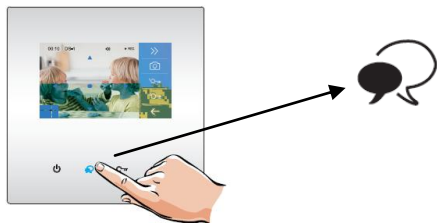

pour régler couleur, luminosité et volume de dialogue, pressez les flèches de droite, puis :



plusieurs fois sur couleur pour obtenir le niveau désiré

plusieurs fois sur luminosité pour obtenir le niveau désiré

appuyez une deuxième fois sur  pour entendre le visiteur

et ainsi plusieurs fois sur volume pour ajuster le volume de dialogue

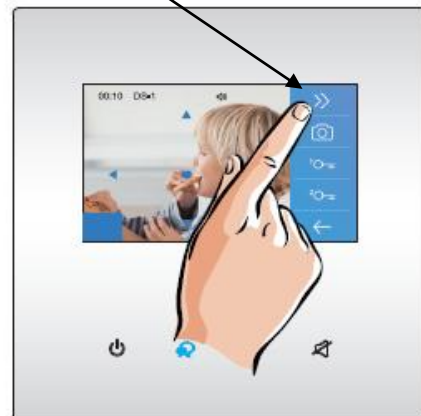
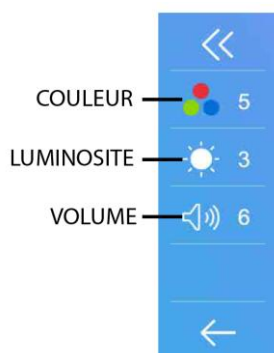





7.5 OUVERTURE :

Après avoir reçu un appel, vous pouvez décrocher ou non, mais également ouvrir votre portillon ou ouvrir votre portail, ou même exécuter ces deux opérations simultanément, sans forcément communiquer avec le visiteur.

Si vous souhaitez ouvrir le portillon ou le portail, lorsque l'image du visiteur apparaît:

- appuyez sur la touche sensitive  pour le contact 1
- ou appuyez sur la touche sensitive ²  pour le contact 2.

Si vous appuyez de nouveau une fois sur  vous pourrez mettre un terme à votre communication avant les 90 secondes prévues.

Si personne ne répond à l'appel, car vous ne souhaitez pas parler au visiteur, alors l'écran de votre moniteur s'éteindra automatiquement sans toucher à quoique ce soit préservant ainsi votre intimité.

7.6 ZOOM ET BALAYAGE :

- si vous voulez zoomer appuyez sur la partie de l'écran que vous souhaitez voir.

il y a plusieurs zones de zoom.

- si vous voulez obtenir la fonction balayage alors appuyez sur la main, (flèche gauche) votre caméra fera un scan de gauche à droite



7.7 SURVEILLANCE / QUAD:

Cette fonction permet de choisir quelle plaque de rue ou caméra vous voulez visionner. Il suffit de choisir et toucher comme sur la main n°2.

Sur la main n°3 vous pourrez faire apparaître les éléments cachés comme QSW1 qui est la fonction QUAD, elle permet de visionner 4 caméras en un seul écran. La main n°4 est un bouton retour.

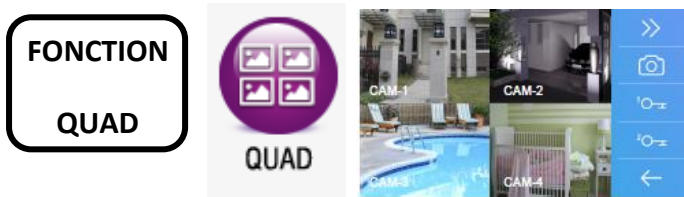

OPTION FONCTIONNELLE VIA KDT-QSW

7.8 INTERCOM :

- par liste de nom en cliquant sur le nom choisit
- par appel général qui sonne sur tous les écrans
- par gardien si vous en avez un
- par numéro si vous le connaissez

7.9 LISTE D'APPELS :

vous permet de retrouver tous les appels par date et par plaque de rue.

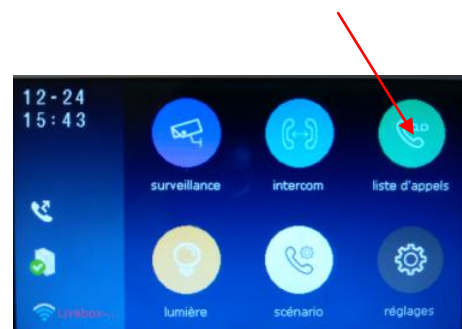
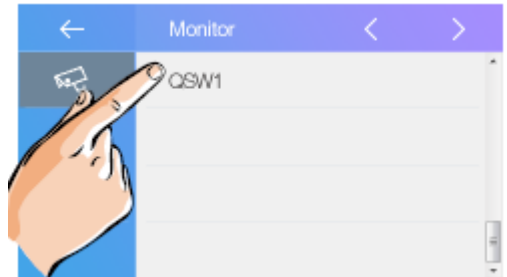

7.10 LUMIERE :

il est possible de commander un éclairage en appuyant sur le bouton lumière (si l'ensemble est connecté à un boîtier relais KDT-RLC avec un paramétrage en mode éclairage)

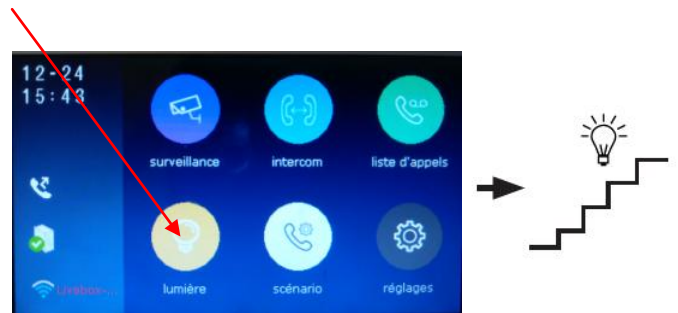

7.11 SCENARIO :

- le mode "normal" avec fonctionnement standard
- le mode "ne pas déranger 8h" alors muet pendant 8h
- le mode "ne pas déranger" rend le système muet
- le mode "transfert d'appel mode confort" renvoi l'appel vers le smartphone après 30s de sonnerie.
- le mode "transfert d'appel mode vacances" renvoi l'appel instantanément vers le smartphone.

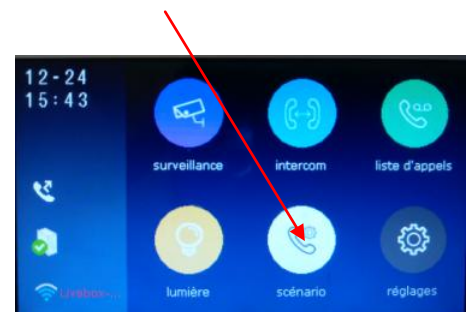

7.12 REGLAGES :

vous pourrez régler la majorité des fonctionnalités dans ce menu "réglages"

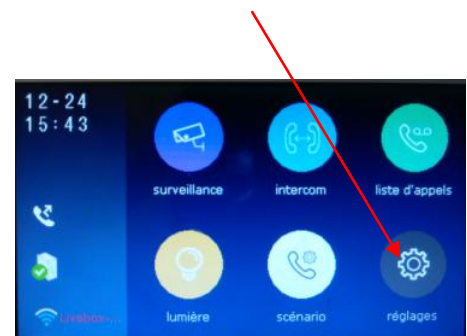

- sonneries
- date/ heure, langue, temps d'affichage, carte sd, reset
- intercom / caméra IP / réglages systèmes....
- wifi / réglages réseau

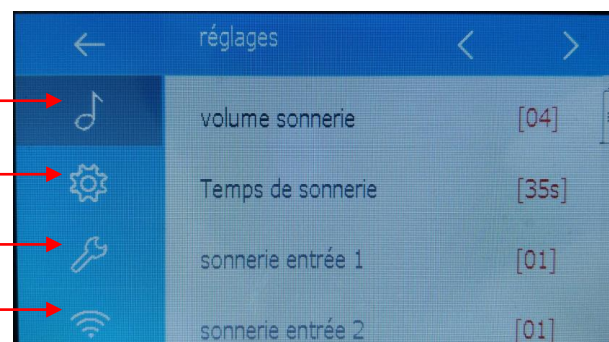

8° CHOIX DU RENVOI D'APPEL

Comme vu précédemment en 7.11 SCENARIO vous avez 5 modes de fonctionnement :

- le mode "normal"
- le mode "ne pas déranger 8h"
- le mode "ne pas déranger"
- le mode "transfert d'appel mode confort"
- le mode "transfert d'appel mode vacances"

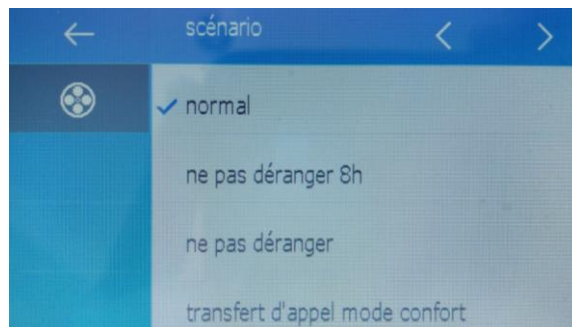

pour obtenir

- le mode "transfert d'appel mode vacances"

cliquez sur la flèche de droite

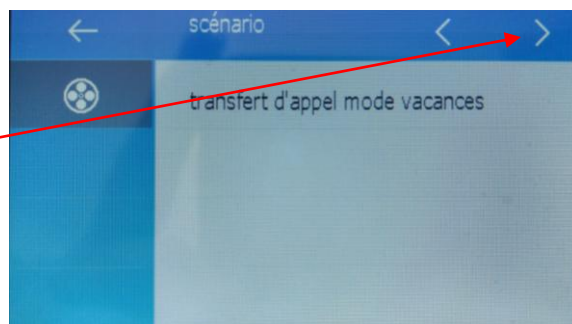

les modes "ne pas déranger" et "ne pas déranger 8h" ne permettent en aucun cas un renvoi d'appel

1°) - le mode "normal"

Le moniteur sonne avec l'image sans renvoi d'appel

2°) - le mode "transfert d'appel mode confort"

Le moniteur sonne avec l'image et renvoi l'appel sur le smartphone au bout du temps choisit

- Si quelqu'un décroche, alors les autres smartphones arrêtent de sonner

3°) - le mode "transfert d'appel mode vacances"

Le moniteur ne sonne pas et n'affiche pas d'image mais renvoi l'appel instantanément sur

ETAPE N°1 : SE CONNECTER AU WI-FI



1°) Touchez le bouton "réglages"

puis "sans fil"

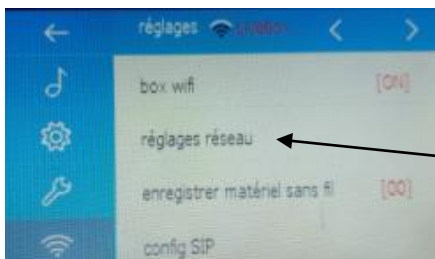
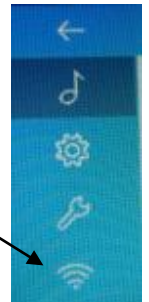

2°) s'assurer que "box wifi" soit sur [ON]

3°) puis touchez "réglages réseau"

4°) cherchez votre box avec les flèches gauche/droite

5°) sélectionnez votre box en cliquant dessus

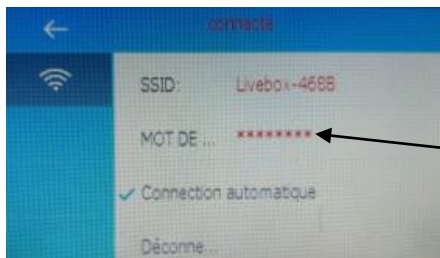
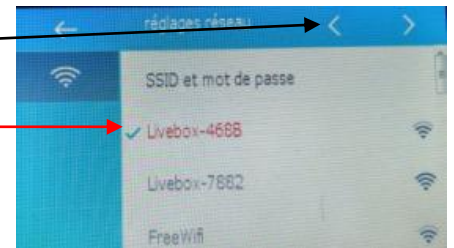

6°) cliquez sur "MOT DE PASSE"

7°) tapez le mot de passe de votre box internet
(vous devez le modifier s'il dépasse 15 caractères en
appelant le service technique de votre opérateur)

8°) valider par "ok"

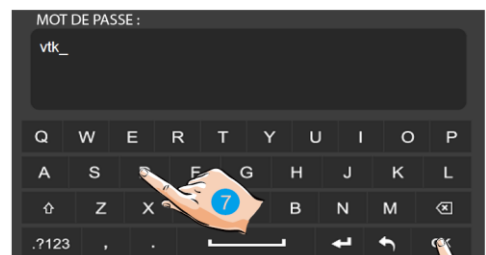

9°) cliquez sur "connecter/déconnecte..."
et attendez 30s le nom de
box en rouge

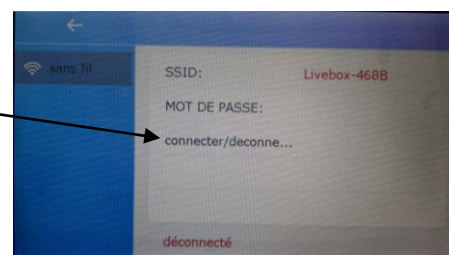

10°) votre moniteur est connecté au WI-FI

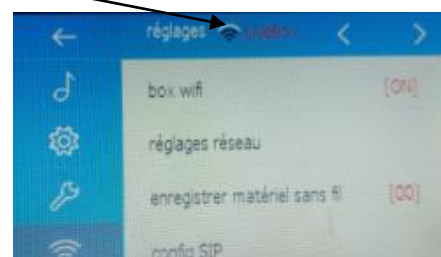

ETAPE N°2 : VERIFICATION DE L'ENREGISTREMENT

1°) si le bouton enregistrement n'est pas comme ceci :



alors sur le moniteur touchez le bouton

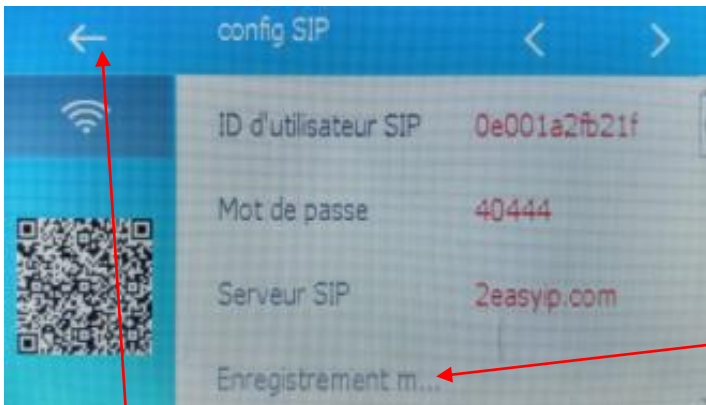

2°) cliquez sur "enregistrement m..."
vous obtiendrez "enregistrement OK"

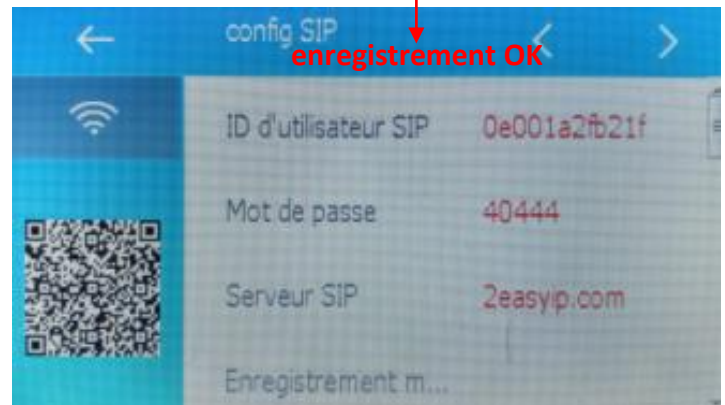

3°) appuyez sur la flèche gauche retour

5°) vérifiez la transformation du bouton



en bouton

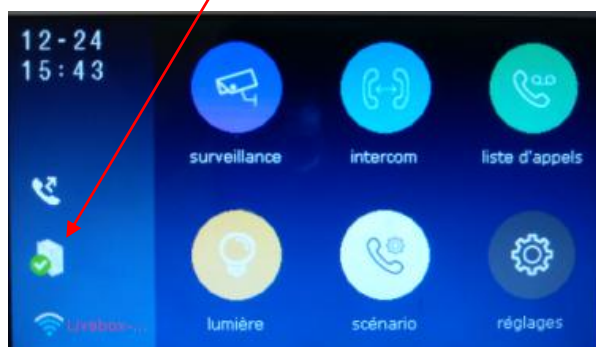

ETAPE N°3 : CONFIGURATION DES SMARTPHONES



Téléchargez notre application "2Easy"

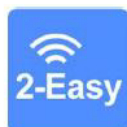

disponible pour Iphone® et Android®

Scannez ci-dessous le QR CODE correspondant à votre type de smartphone :

IOS



Android



tapez 2EASY pour rechercher l'application gratuite

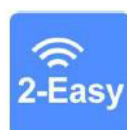

suivez les instructions pour le paramétrage de l'application et placez vous à côté de votre moniteur afin d'effectuer les manipulations nécessaires.

ouvrir l'application



et scannez votre code unique sur le moniteur : pour ce faire

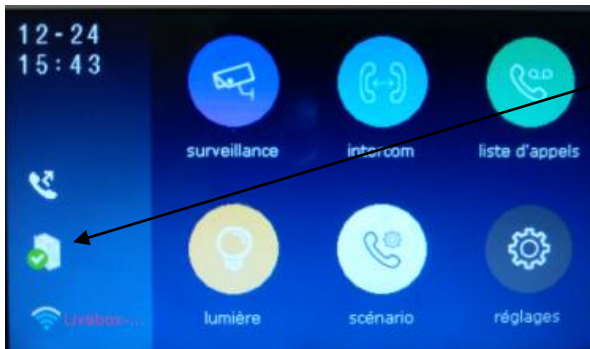

touchez "SIP CONFIGURATION"

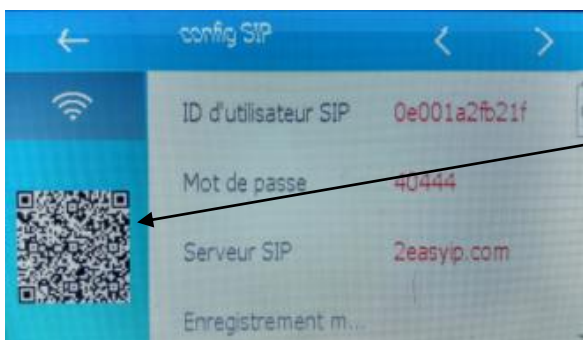

vous obtenez votre code unique

ouvrir l'application et toucher le logo



, puis scanner le code unique

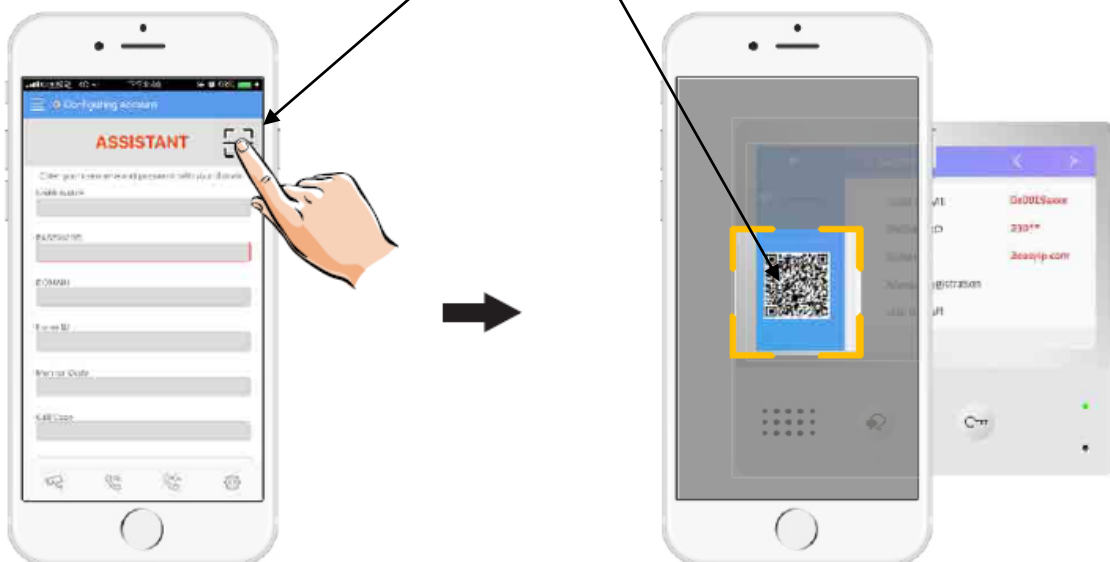

cliquez sur "SAVE" et autorisez toutes les demandes pour faire fonctionner l'application.



touchez les traits en haut à gauche puis settings



enfin désactivez "Allow IPv6"

vous obtiendrez un rond vert si tout est bien fait

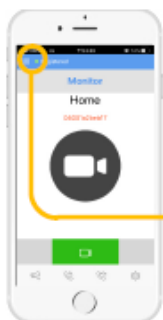

ETAPE N°4 : TEST DU TRANSFERT D'APPEL

1°) pour tester votre configuration, choisir le mode de transfert d'appel dans "scénario"

touchez "transfert d'appel mode vacances"

2°) désactivez le wifi du smartphone et sonnez sur le bouton de la plaque de rue pour faire un test, vous devriez recevoir l'appel sur les smartphones qui sont enregistrés au bout de 3s.

3°) vérifiez que le transfert fonctionne sinon vérifiez les points précédents

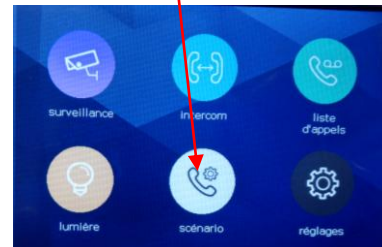

ETAPE N°5 : REPONDEZ AU TRANSFERT D'APPEL

1°) glissez de la droite vers la gauche pour accepter l'appel

2°) attendre quelques secondes pour recevoir la vidéo

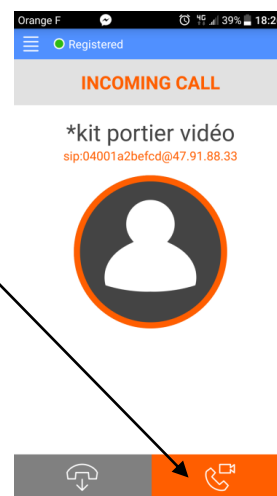
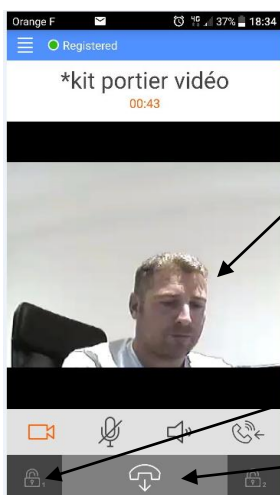

3°) appuyer sur le cadenas 1 pour ouvrir

4°) raccrocher en cliquant sur le bouton

OPTION : vous pouvez vous équiper d'un boîtier **KDT-RLC** qui vous permettra d'ouvrir un second accès ou une ouverture piéton de portail via la seconde commande. Pendant la communication, vous pourrez appuyer sur le cadenas 2 pour ouvrir ce second accès. Pour mettre fin à l'appel, raccrochez ou attendez 1 minute 30s.

ETAPE N°6 : COMMANDE DE LA PLAQUE DE RUE

1°) cliquez sur le bouton vert caméra



2°) appuyer sur le cadenas 1 pour ouvrir

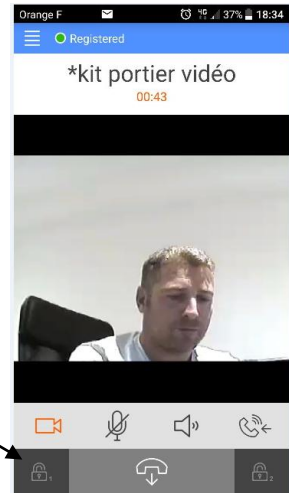

3°) appuyer sur le cadenas 2 pour ouvrir
votre 2ème accès si vous avez un KDT-RLC

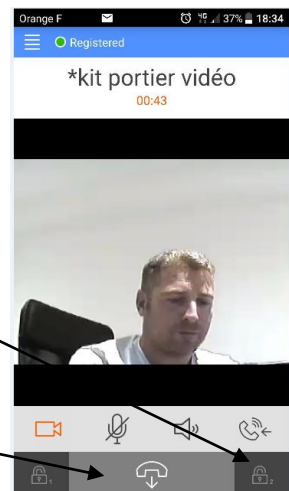

4°) raccrocher en cliquant sur le bouton



ETAPE N°7 : VOIR LES IMAGES DE TOUS LES APPELS

1) si quelqu'un sonne, il est possible de voir qui a sonné en touchant "appels manqués"

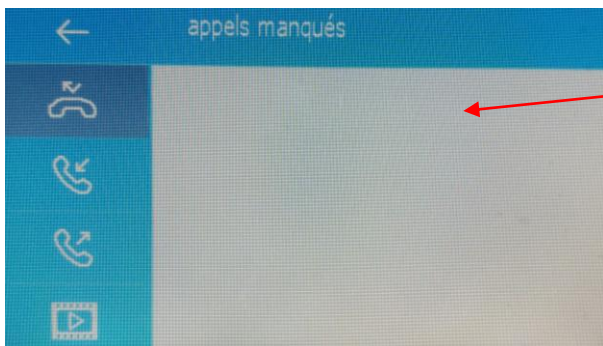
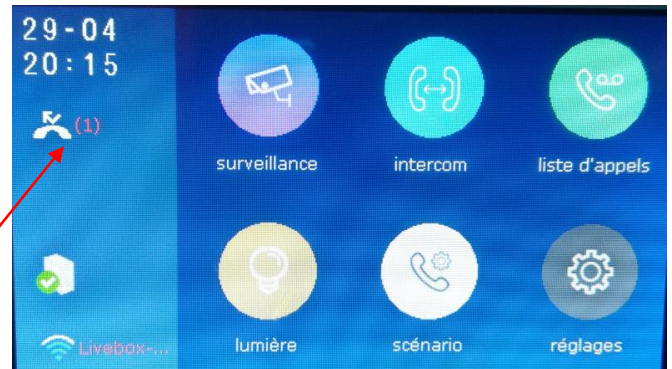

le dernier appel se trouve toujours en haut s'il y en a

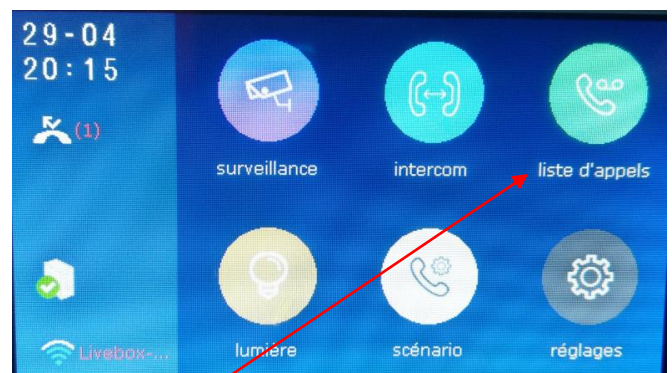

2) si quelqu'un sonne et vous répondez, il est possible de voir qui a sonné en touchant "liste d'appels"

puis "entrant"

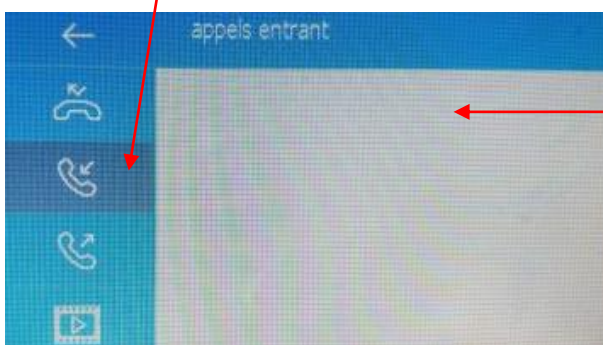

le dernier appel se trouve toujours en haut s'il y en a

ETAPE N°8 : MENU "réglages système"

Lorsque vous voulez affiner vos réglages wifi en fonction du débit de votre box, vous toucher :
réglages



puis :



puis : flèche de droite



puis : réglages système

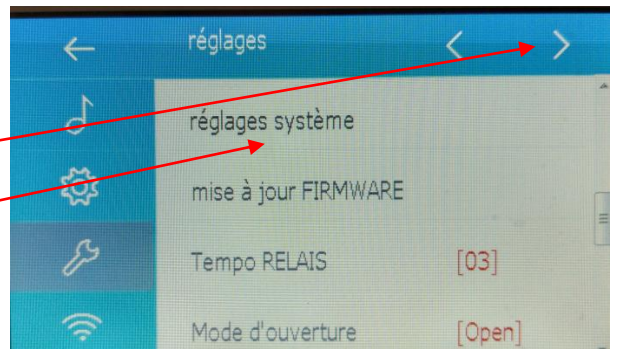

il apparaît alors le menu "code de sécurité" dans lequel vous devez taper le mot de passe du système, tapez 12345678

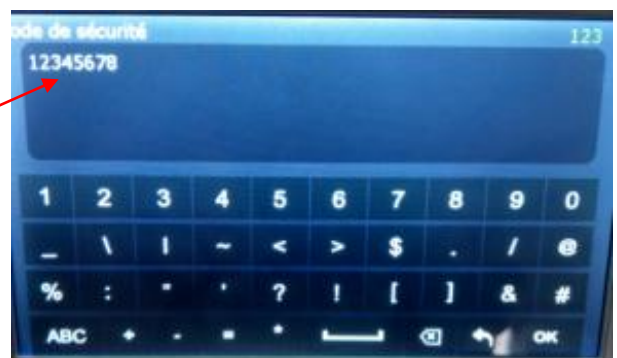

puis OK

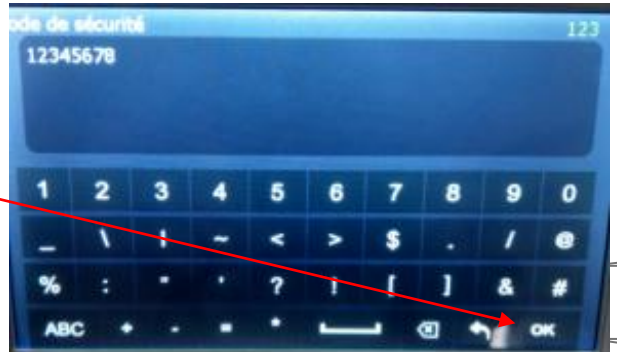

réglez le temps en secondes avant le renvoi d'appel en

mode confort: "**temps avant transfert**"

"**temps d'émission**" est non utilisé

"**volume MICRO**" règle le volume du micro en wifi

" **volume HP**" = volume pour le haut-parleur en wifi



"**vidéo local**" règle la qualité d'image en fonction du débit 0 = basse / 1 = plus élevée

"**volume mic du renvoi**" est le volume du micro en mode "à distance"

"**volume HP du renvoi**" est pour le haut-parleur en mode "à distance"

"**vidéo du renvoi**" règle la qualité d'image en fonction du débit 0 = basse / 1 = moyenne / 2 = bonne / 3 = la plus élevée

"**vidéo format**" ne pas toucher

"**RM list**" ne pas toucher

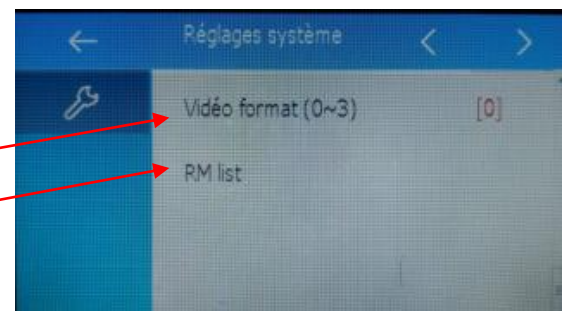
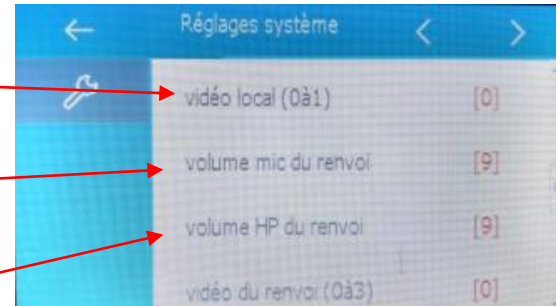

ETAPE N°9 : CAMERA IP

Branchez le transformateur de votre CAMERA IP et connectez-la au réseau via un câble RJ 45



Appuyez sur "**Réglages**"

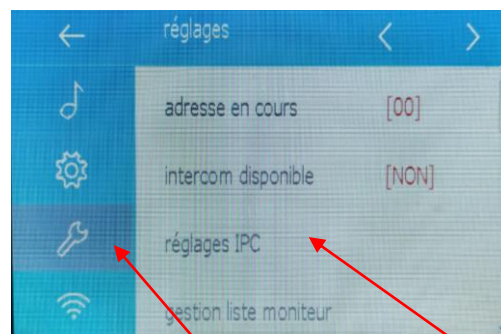

puis



puis "**réglages**" "IPC"

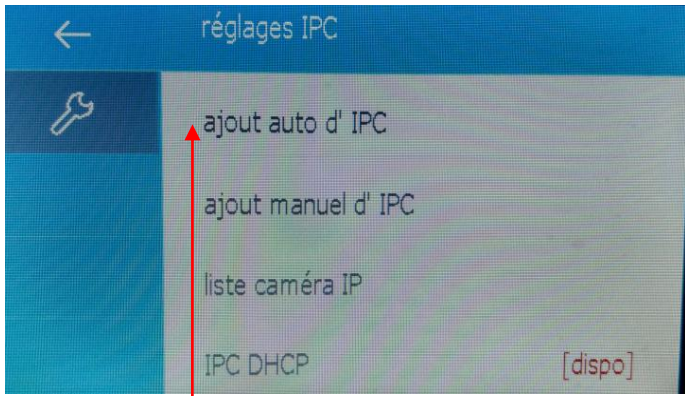

puis "ajout auto d'IPC"

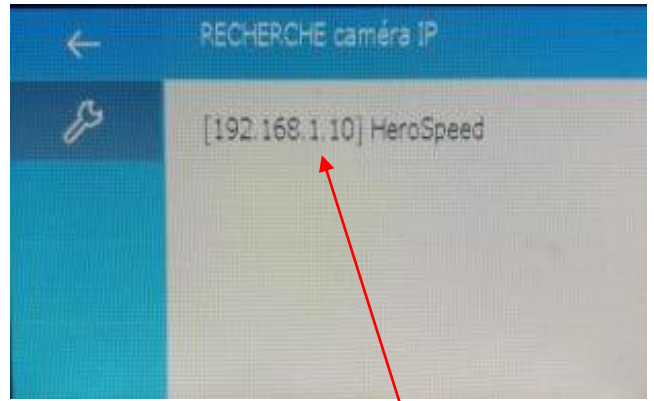

cliquez sur la caméra trouvée

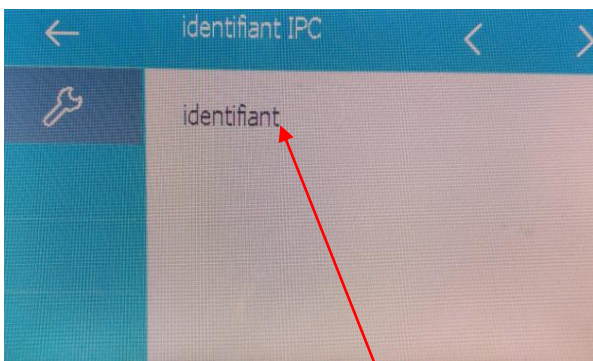

flèche droite puis "identifiant"

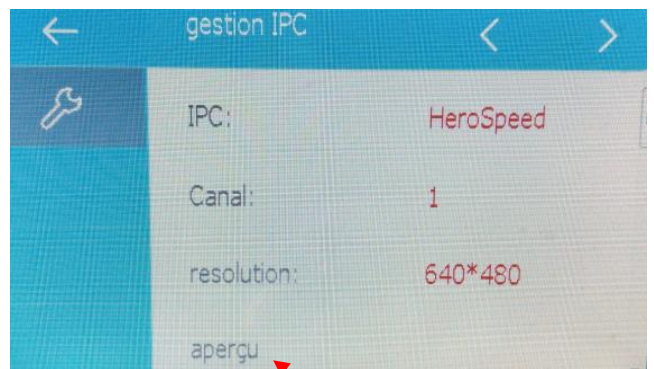

pour essayer la caméra cliquez sur "aperçu"

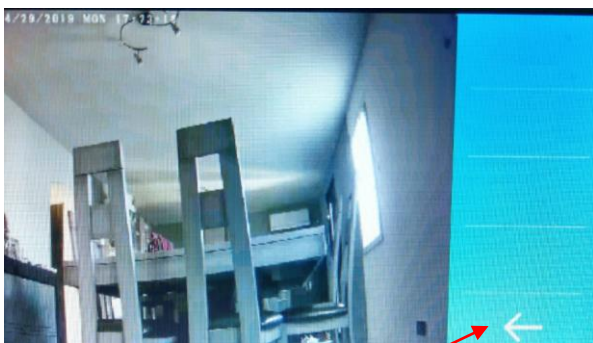

retour

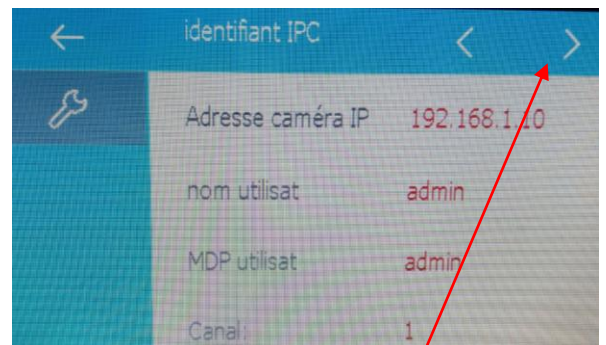

cliquez sur flèche de droite

et enfin "enregistrer"

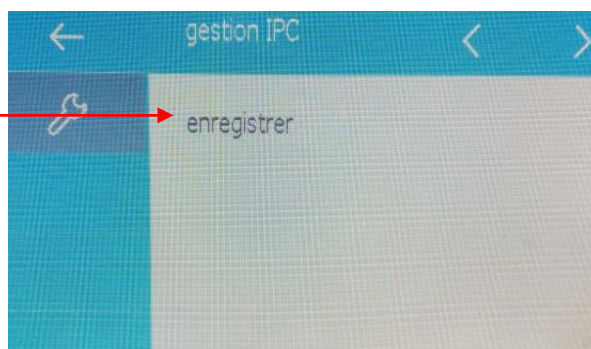

si vous voulez effacer la caméra IP :

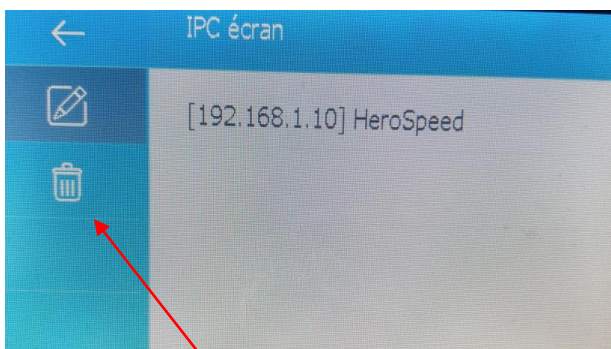

cliquez sur " poubelle "

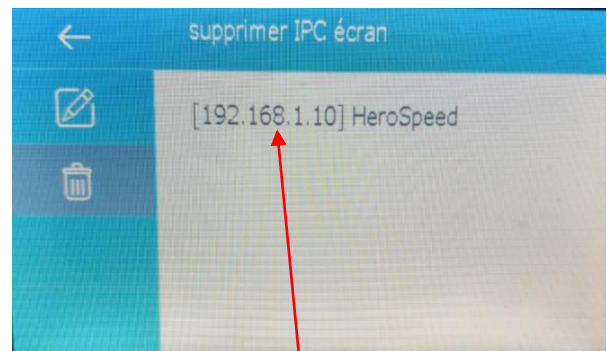

puis la caméra à supprimer

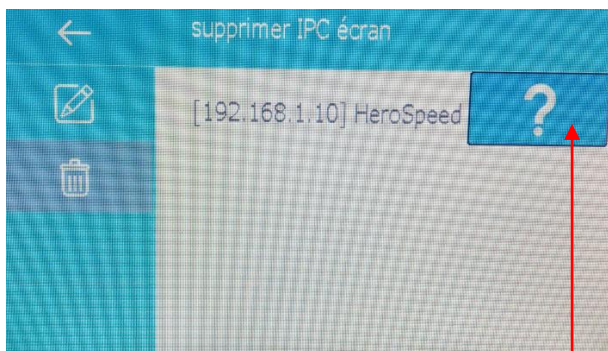

puis cliquez sur le point d'interrogation ?

si vous voulez renommer la caméra IP :

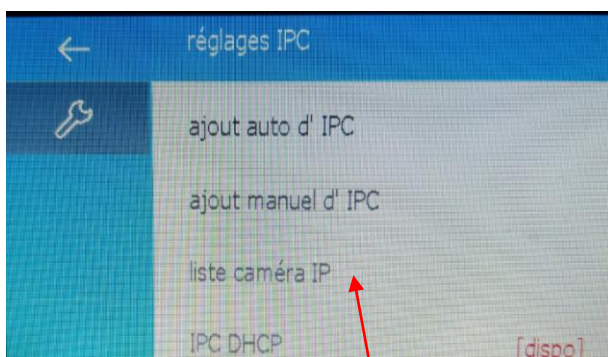

cliquez sur "liste caméra IP"

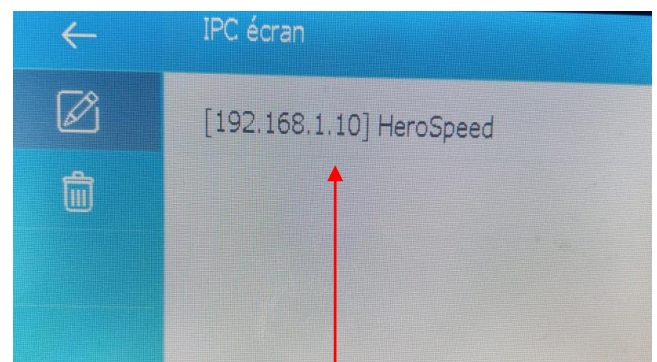

puis sur la caméra à renommer

ETAPE N°10 : MISE A JOUR FIRMWARE VERSION ≤1.6.3

Lorsque vous voulez affiner vos réglages wifi
en fonction du débit de votre box, vous toucher :
réglages

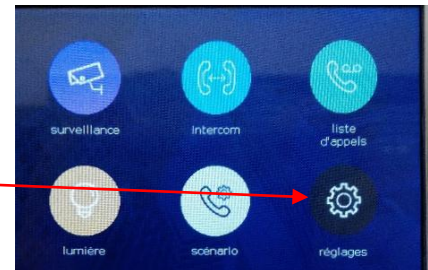

puis :



puis : "carte SD"

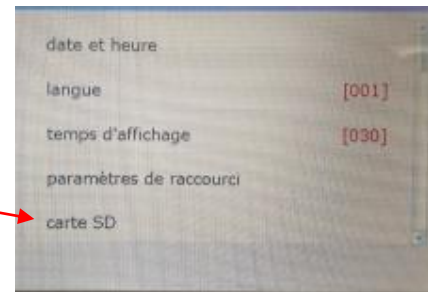

puis : "mise à jour FIRMWARE"

la led bleue clignotera vite (2mn)
indiquant le commencement, puis un bip court
retentira, une lumière fixe précèdera le clignotement lent
et enfin la led sera de nouveau fixe confirmant la mise à jour



Après environ 3mn, vous obtiendrez un bip,
puis la LED passera fixe de couleur verte indiquant
la mise à jour du FIRMWARE avec succès. Il vous
restera à paramétrer les données comme vous les
avez choisies (sonnerie, box internet....

après téléchargement et mise à jour

laisser le temps du téléchargement sans rien toucher

cela va dépendre de votre débit de téléchargement

puis cliquez sur "réglages"

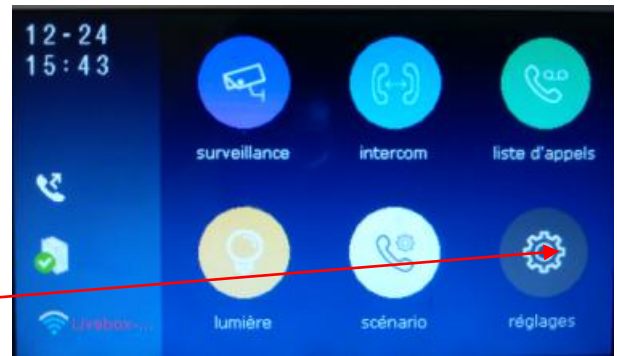

puis



puis flèche de droite



en haut à droite

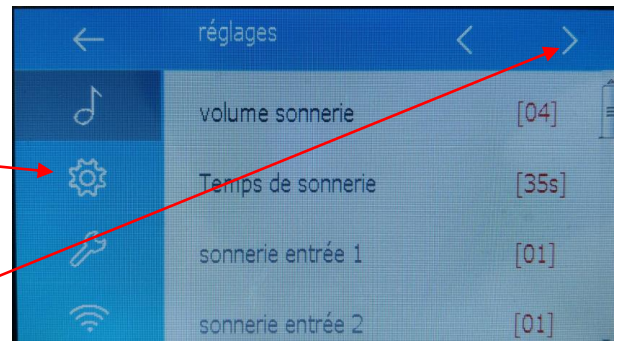

puis "reset"

puis flèche de droite



en haut à droite

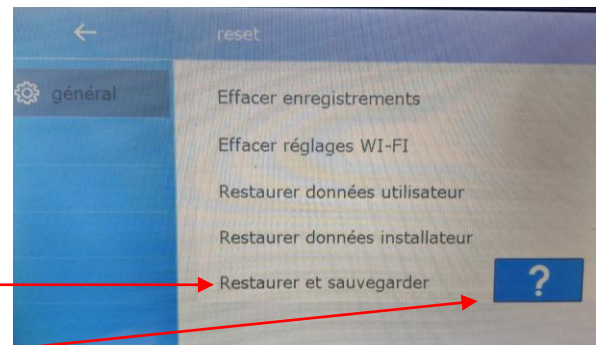

puis "restaurer et sauvegarder"

puis sur le point d'interrogation

Attendre 1mn que la led soit fixe et de couleur verte

débranchez et rebranchez

activez votre WIFI



"box wifi" sur doit être sur [ON]

le symbole devient bleu  et affiche le nom de votre box au bout de 15s, si la connexion ne se rétablit pas, vérifiez votre mot de passe.

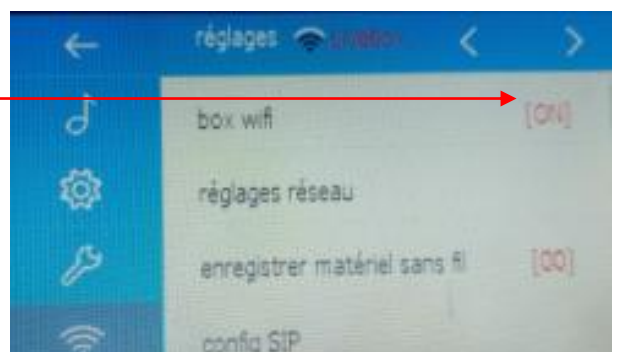

1°) si enregistrement SIP n'est pas comme ceci :



alors sur le moniteur touchez le bouton



ou



2°) cliquez sur "utilisation par défaut"

un sablier apparait le temps de l'initialisation
puis vous obtiendrez "enregistrement OK"

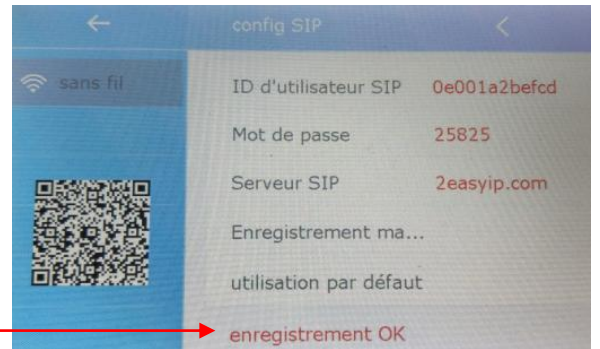

3°) cliquez sur "enregistrement ma..."

un sablier apparait le temps de l'initialisation
vous obtiendrez "enregistrement OK"

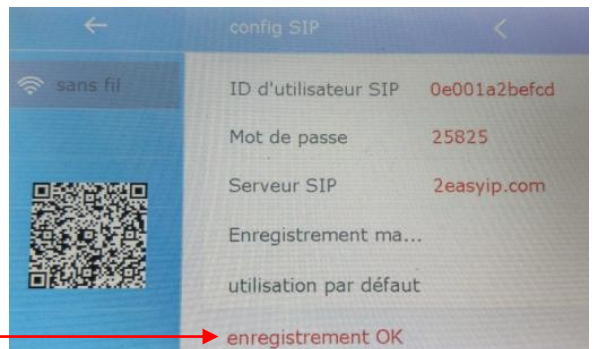

4°) appuyez sur la flèche de gauche



5°) vérifiez la transformation du bouton



ou



en bouton



ETAPE N°11 : MISE A JOUR DU FIRMWARE PAR WI-FI



1° "réglages" puis 2° "installateur"



3° "flèche de droite"



4° "mise à jour FIRMWARE"

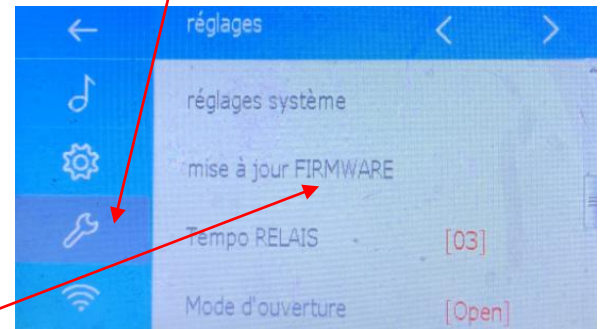

cliquez sur Vérif

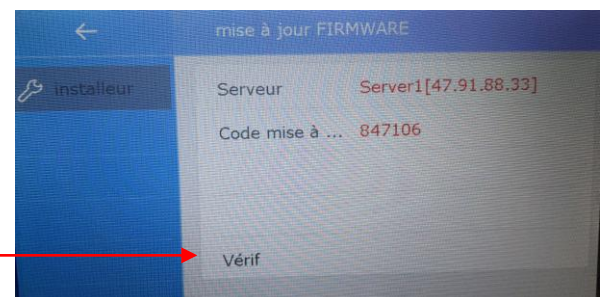

**insérer une carte micro SD
si vous n'en avez pas inséré**

[voir page 3 pour visualiser l'emplacement](#)

cliquez sur Install

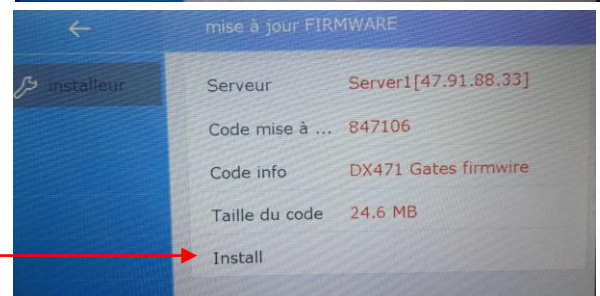

attendre environ 20mn pour le téléchargement puis un bip vous indiquera la fin de celui-ci, alors la mise à jour s'effectuera automatiquement pendant une minute avec un autre bip attendre encore 30s pour poursuivre la mise à jour une fois que la led arrête de clignoter.

après téléchargement et mise à jour

laisser le temps du téléchargement sans rien toucher

cela va dépendre de votre débit de téléchargement

puis cliquez sur "réglages"



puis

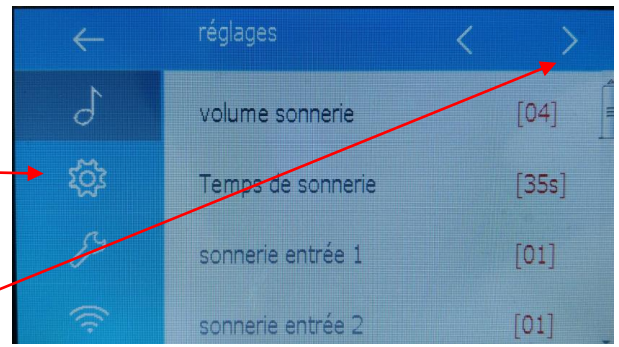

puis flèche de droite



en haut à droite

puis "reset"

puis flèche de droite



en haut à droite

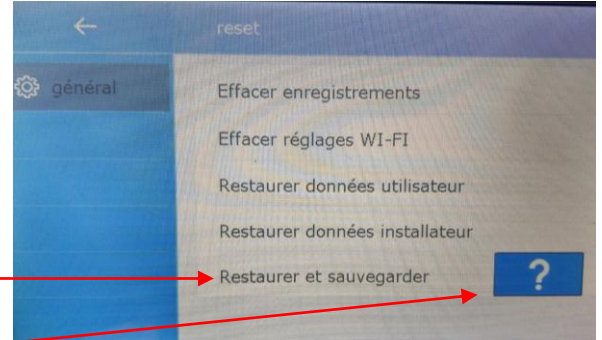

puis "restaurer et sauvegarder"

puis sur le point d'interrogation

Attendre 1mn que la led soit fixe et de couleur verte

débranchez et rebranchez

activez votre WIFI



"box wifi" sur doit être sur [ON]

le symbole devient bleu et affiche le nom de votre box au bout de 15s, si la connexion ne se rétablit pas, vérifiez votre mot de passe.

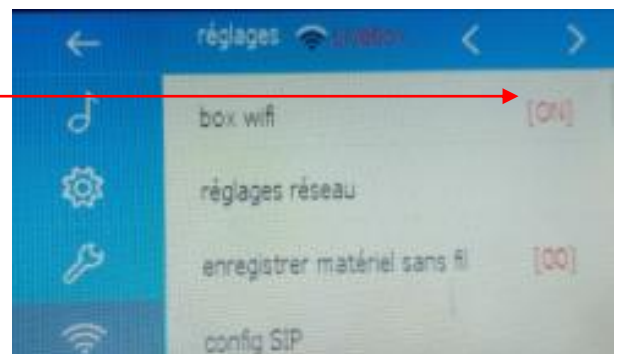

1°) si enregistrement SIP n'est pas comme ceci :



alors sur le moniteur touchez le bouton



ou

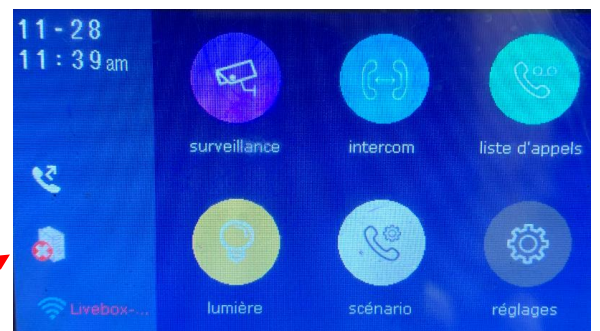

2°) cliquez sur **"utilisation par défaut"**

un sablier apparait le temps de l'initialisation
puis vous obtiendrez **"enregistrement OK"**

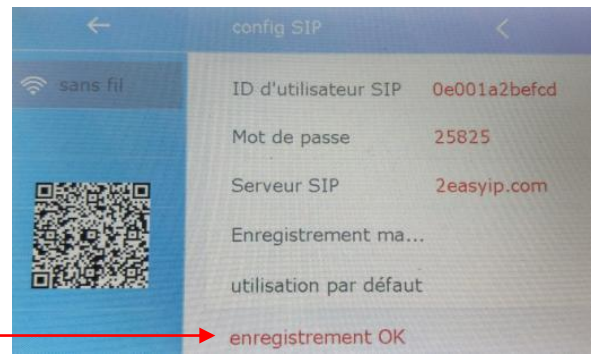

3°) cliquez sur **"enregistrement ma..."**

un sablier apparait le temps de l'initialisation
vous obtiendrez **"enregistrement OK"**

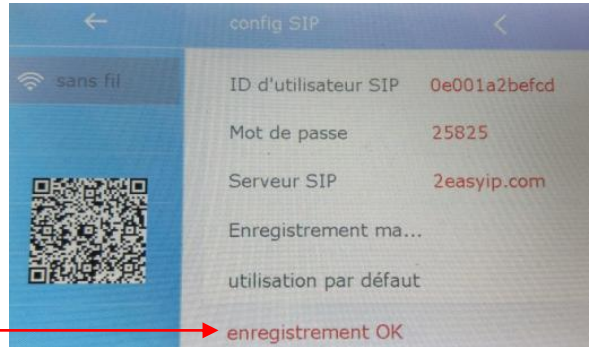

4°) appuyez sur la flèche de gauche



5°) vérifiez la transformation du bouton



ou

en bouton



12° SPECIFICATIONS

- Tension d'alimentation du moniteur : 20-28Vdc
- Consommation : Veille 1,8W / Travail : 5,4W
- Taille de l'écran du moniteur : 4,3 pouces Digital couleur TFT
- Résolutions d'affichage : 480 x 272 pixels
- Mémoire interne : 118 images
- Câblage : 2 fils bus digital non polarisé
- Dimensions : 145(H)×145(l)×23(p) mm