

DT7W : NOTICE TECHNIQUE

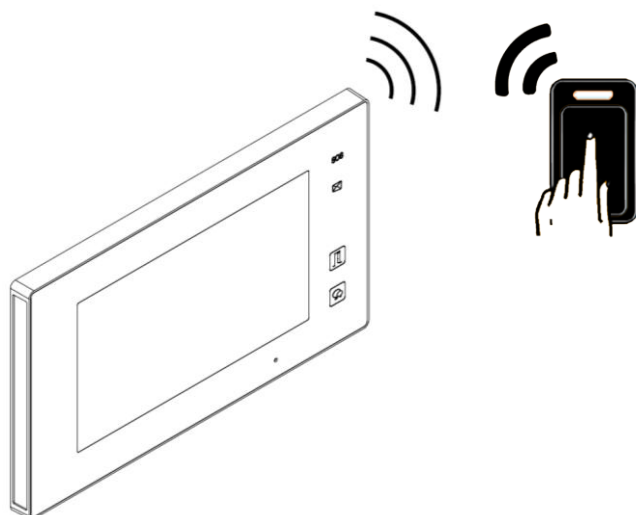

MONITEUR 7 POUCES WIFI AVEC APPLICATION "2EASY"



SOMMAIRE

- 1° INSTRUCTIONS page 2
- 2° DIMENSIONS ET HAUTEUR DE FIXATION page 2
- 3° CONNECTIQUE ET TYPE DE FIXATION page 3
- 4° FONCTIONS OUVERTURE ET SURVEILLANCE page 4
- 5° SYMBOLES ET INDICATEURS page 5
- 6° RESET page 5
- 7° FONCTIONNEMENT page 6
- 8° CHOIX DU RENVOI D'APPEL page 10

ETAPE N°1 : SE CONNECTER AU WI-FI page 11

ETAPE N°2 : VERIFICATION DE L'ENREGISTREMENT page 12

ETAPE N°3 : CONFIGURATION DES SMARTPHONES page 13

ETAPE N°4 : TEST DU TRANSFERT D'APPEL page 16

ETAPE N°5 : REPONDEZ AU TRANSFERT D'APPEL page 16

ETAPE N°6 : COMMANDE DE LA PLAQUE DE RUE page 17

ETAPE N°7 : VOIR LES IMAGES DE TOUS LES APPELS page 18

ETAPE N°8 : MENU page 19

ETAPE N°9 : CAMERA IP page 20

ETAPE N°10 : MISE A JOUR FIRMWARE page 22

ETAPE N°11 : SPECIFICATIONS page 25



1° INSTRUCTIONS

Ne pas toucher aux ouvertures derrière le moniteur pour permettre une bonne ventilation et protéger de la surchauffe. Ces ouvertures ne doivent pas être bloquées ni couvertes. Le moniteur ne doit jamais être placé près d'un radiateur ou d'une source de chaleur, à moins que l'on ne fournisse la ventilation appropriée.

Pour nettoyer, il est déconseillé de dépoussiérer l'écran à cristaux liquides en utilisant les mains ou un tissu humide, il faut utiliser un tissu doux de préférence en coton.

N'utilisez pas de produit chimique ou lave vitre.

Si nécessaire, utilisez de l'eau claire ou diluez l'eau avec un peu de savon pour nettoyer la poussière.

L'altération d'image peut arriver si le moniteur est monté trop proche d'un champ magnétique, (Micro-ondes, TV, ordinateur etc.)

2° DIMENSIONS ET HAUTEUR DE FIXATION

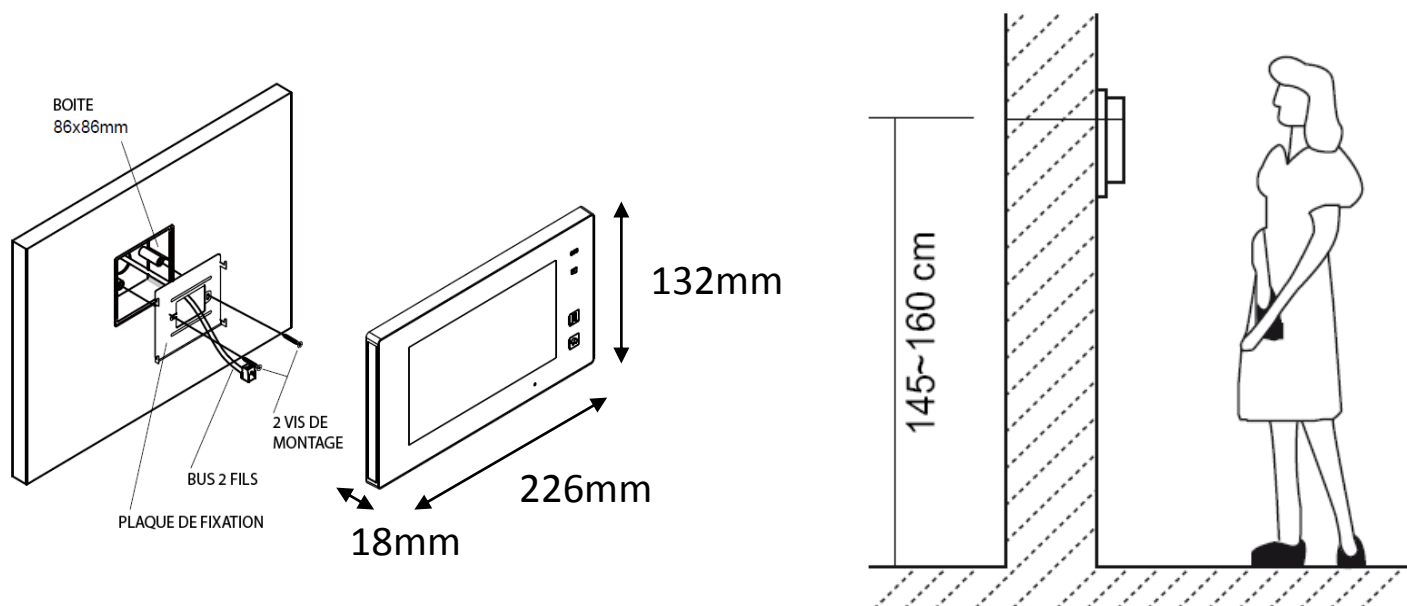

3° CONNECTIQUE ET TYPE DE FIXATION

Moniteur à placer sur le mur à une distance qui permet de capter le signal WIFI de votre box internet (orange, free, etc...)

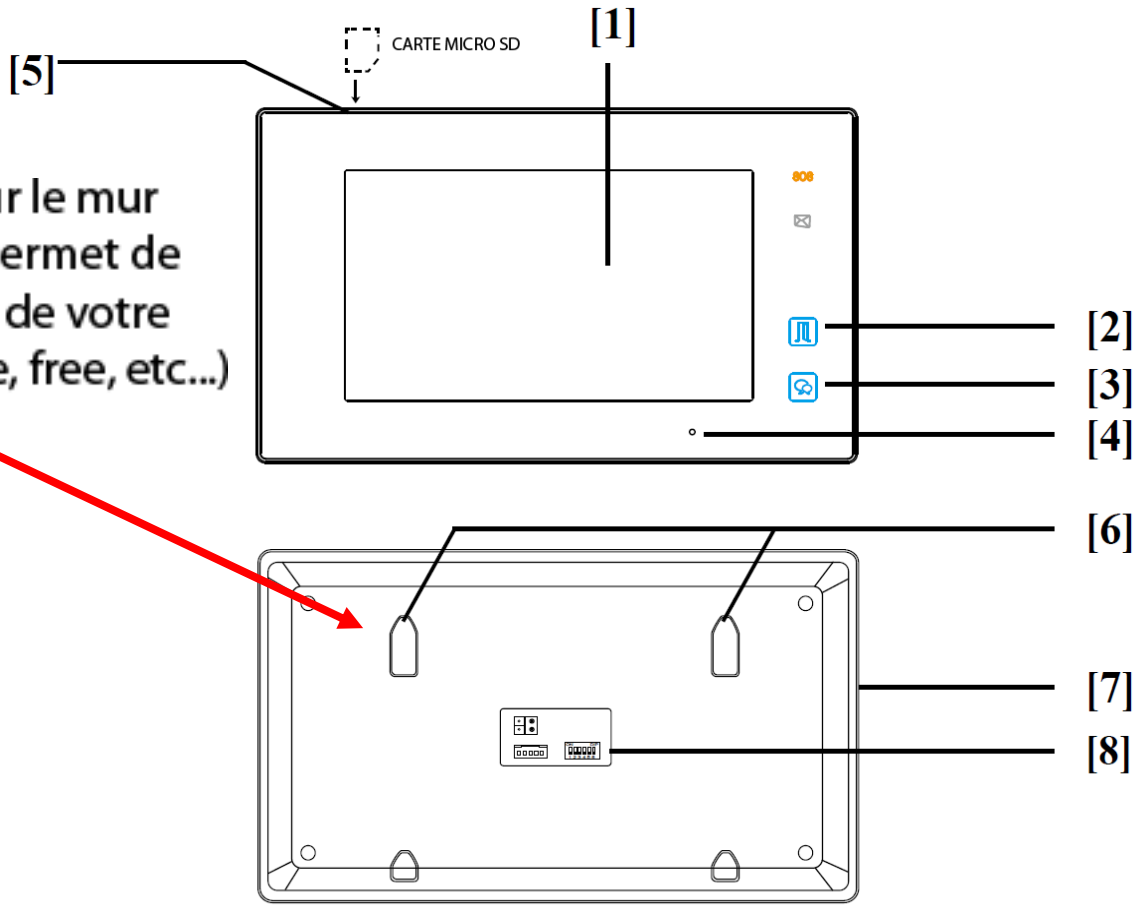

- 1 : écran tactile
- 2 : touche de déverrouillage
- 3 : surveillance/conversation
- 4 : micro
- 5 : carte micro SD
- 6 : fixation murale
- 7 : haut-parleur
- 8 : bus L1 / L2 et dip-switch

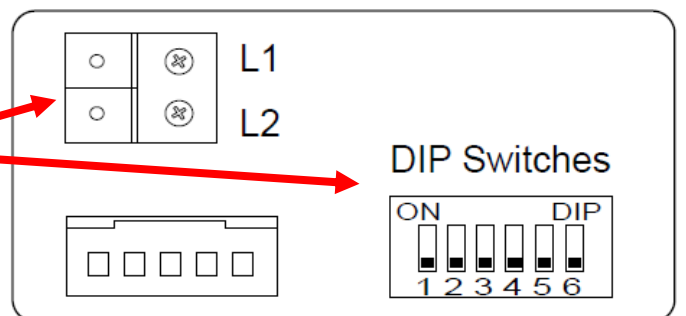
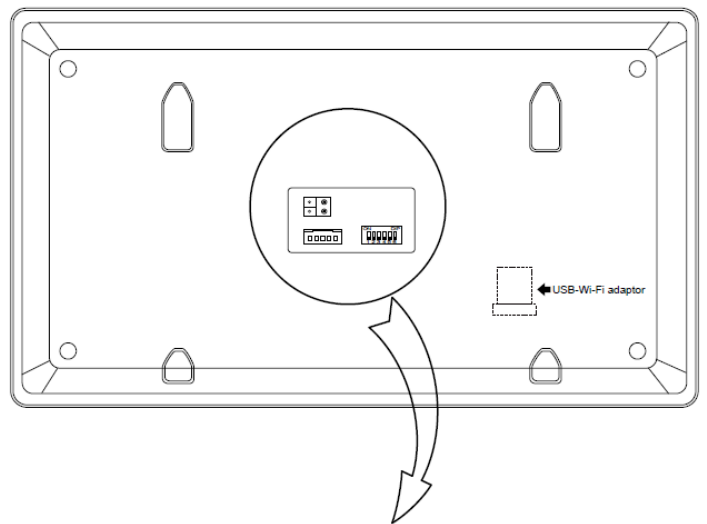

4° MENU PRINCIPAL

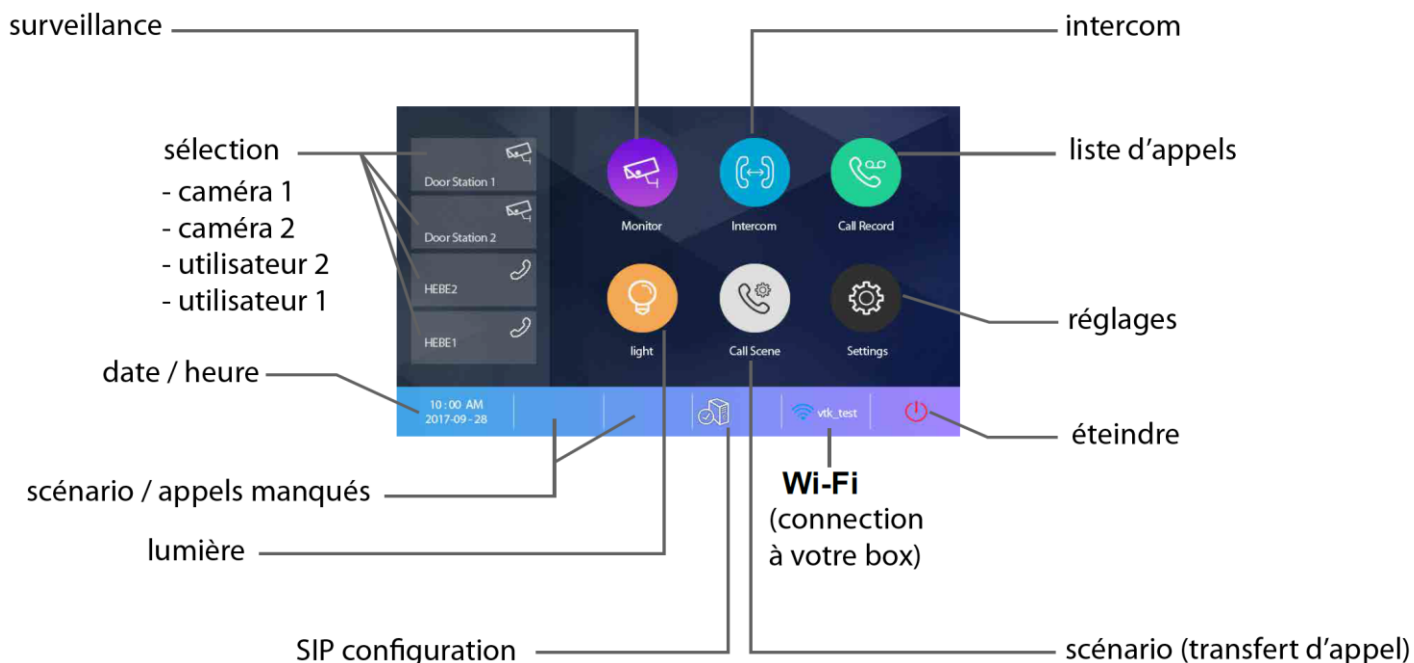

surveillance : permet une sélection des caméras par nom

sélection : permet d'avoir un raccourci pour une action rapide

date / heure : permet de voir les indications

scénario / appels manqués : permet de choisir le mode de transfert rapidement / voir les appels

lumière : permet l'allumage via boîtier relais KDT-RLC paramétré en mode lumière

SIP configuration : permet de rentrer les informations pour le serveur

scénario : permet de choisir le mode de transfert rapidement

Wi-Fi : permet de voir ou paramétrer les réglages généraux

éteindre : permet de mettre en veille

réglages : permet de voir ou paramétrer les réglages généraux

liste d'appels : permet de voir l'historique des appels

intercom : permet de choisir le type d'intercom à effectuer

5° SYMBOLES ET INDICATEURS

symboles	désignation
	appels manqués
	ne pas déranger
	transfert d'appel
	connection au serveur SIP active et configurée
	pas de connection au serveur SIP
	connection au serveur SIP active mais non configurée

symboles	désignation
	connection WIFI active mais non configurée
	pas de connection WIFI
	connection WIFI active et configurée

indicateur bleu en fonction de la puissance

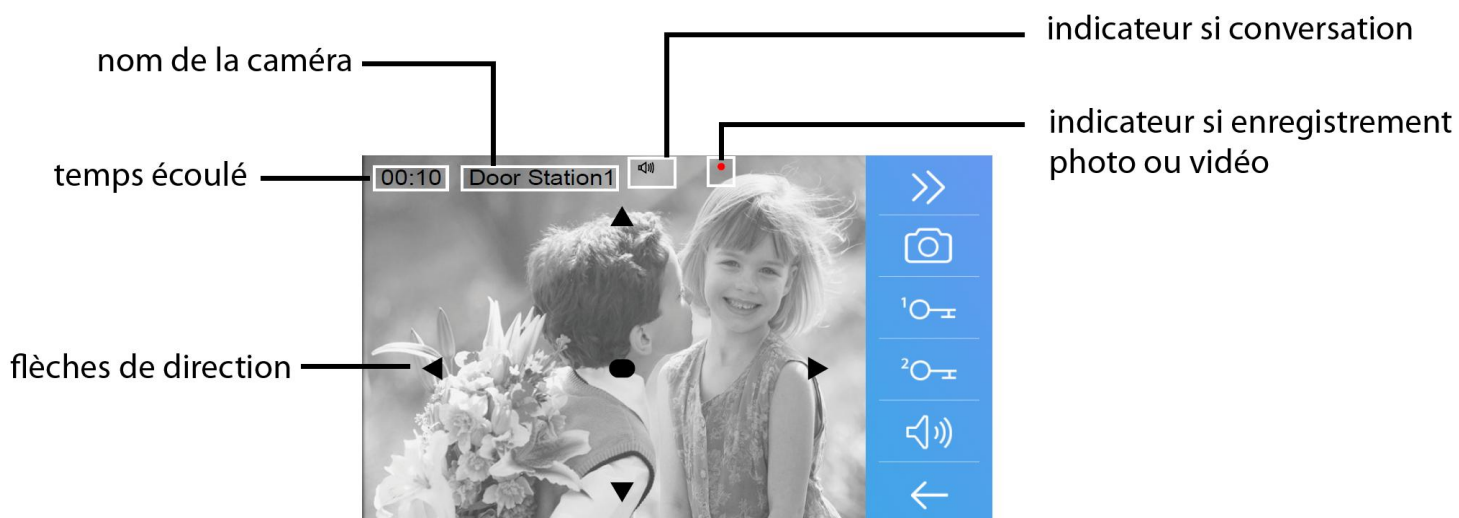

6° RESET

- 1°) Touchez le bouton **"réglages"** puis **"général"**
- 2°) faire défiler avec les flèches gauche ou droite
- 3°) sélectionnez **"reset"**
- 4°) **"restaurer et sauvegarder"**
- 5°) un point d'interrogation apparaît, cliquez dessus pour confirmer le **"reset"**

7° FONCTIONNEMENT



7.1 DECROCHER :

pour décrocher un appel appuyez sur l'un des boutons avec la main n°1, soit l'un soit l'autre.

pour raccrocher appuyez de nouveau sur le même bouton, l'un ou l'autre.

7.2 ENREGISTREMENT DE PHOTOS/VIDEOS :

pour prendre une photo (vidéo de 5s avec carte SD) appuyez sur le bouton avec la main n°3.

7.3 COULEUR / LUMINOSITE / VOLUME DE CONVERSATION :

pour régler couleur, luminosité et volume de dialogue, pressez la main N°2 à droite, puis :



plusieurs fois sur couleur (main N°4) pour obtenir le niveau désiré



plusieurs fois sur luminosité pour obtenir le niveau désiré

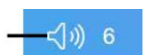

appuyez une deuxième fois sur  pour entendre le visiteur

et ainsi plusieurs fois sur volume pour ajuster le volume de dialogue

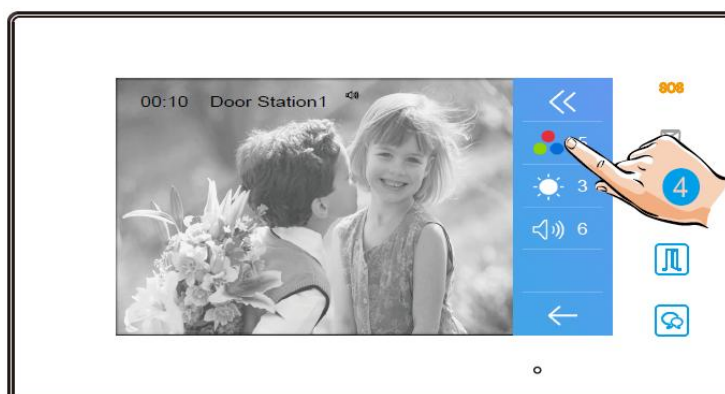
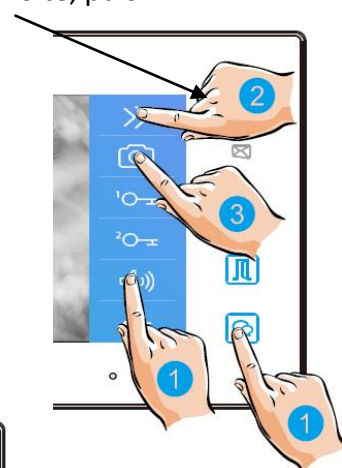

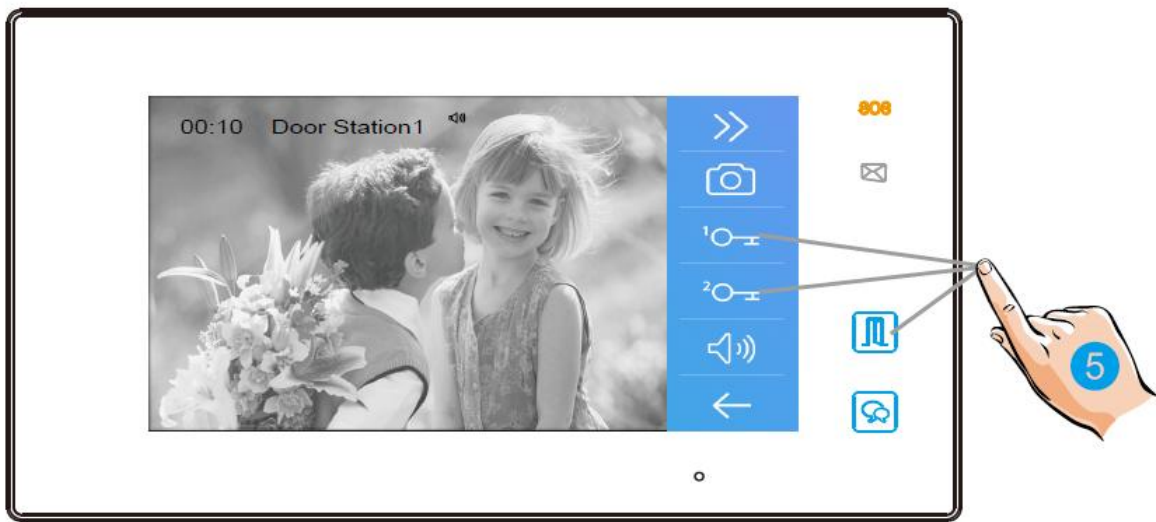



7.5 OUVERTURE :

Après avoir reçu un appel, vous pouvez décrocher ou non, mais également ouvrir votre portillon ou ouvrir votre portail, ou même exécuter ces deux opérations simultanément, sans forcément communiquer avec le visiteur.

Si vous souhaitez ouvrir le portillon ou le portail, lorsque l'image du visiteur apparaît:

- appuyez sur la touche  pour le contact 1 ou la main n°5
- ou appuyez sur la touche  pour le contact 2.

Pour mettre un terme à votre communication, appuyez de nouveau une fois sur  avant les 90 secondes prévues.

Si personne ne répond à l'appel, car vous ne souhaitez pas parler au visiteur, alors l'écran de votre moniteur s'éteindra automatiquement sans toucher à quoique ce soit préservant ainsi votre intimité.

7.6 ZOOM ET BALAYAGE :

- si vous voulez zoomer appuyez sur la partie de l'écran que vous souhaitez voir.

il y a 9 zones de zoom.

- si vous voulez obtenir la fonction balayage alors appuyez sur la main n°1, (flèche de droite) votre caméra fera un scan de gauche à droite



7.7 SURVEILLANCE:

Cette fonction permet de choisir quelle plaque de rue ou caméra vous voulez visionner. Il suffit de toucher la main n°1.



Avec la main n°3 vous pourrez faire apparaître les éléments cachés. La main n° 2 permet de choisir parmi les 4 plaques de rue (en option).

La main n°4 est un bouton retour.

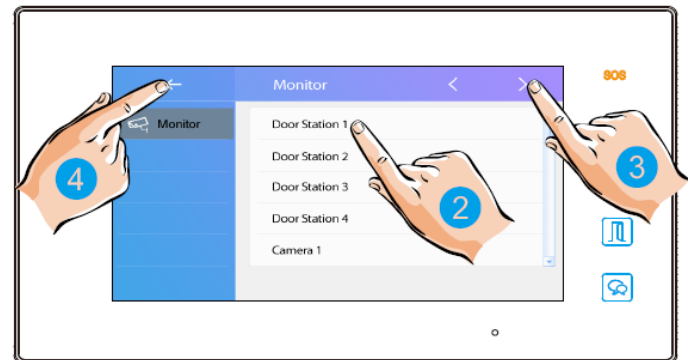

La main n°5 permet de visionner les différentes plaques de rue via, il y a 4 touches paramétrables en raccourci



7.8 INTERCOM :

- par liste de nom en cliquant sur le nom choisit
- par appel général qui sonne sur tous les écrans
- par gardien si vous en avez un
- par numéro si vous le connaissez



7.9 LISTE D'APPELS :

vous permet de retrouver tous les appels par date et par plaque de rue.



7.10 LUMIERE :

il est possible de commander un éclairage en appuyant sur le bouton lumière (si l'ensemble est connecté à un boîtier relais MINI-RLC avec paramétrage en mode éclairage)

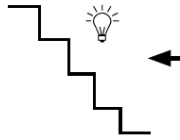

touchez lumière

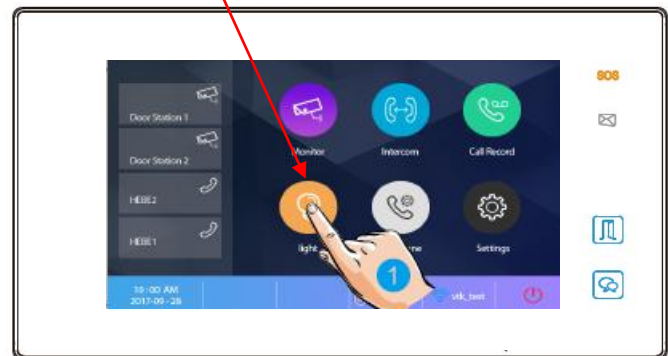

7.11 SCENARIO :

- le mode "normal" avec fonctionnement standard
- le mode "ne pas déranger 8h" (muet pendant 8h)
- le mode "ne pas déranger" rend le système muet
- le mode "transfert d'appel mode confort" renvoi l'appel vers le smartphone après 10s de sonnerie.
- le mode "transfert d'appel mode vacances" renvoi l'appel vers le smartphone instantanément.





touchez scénario

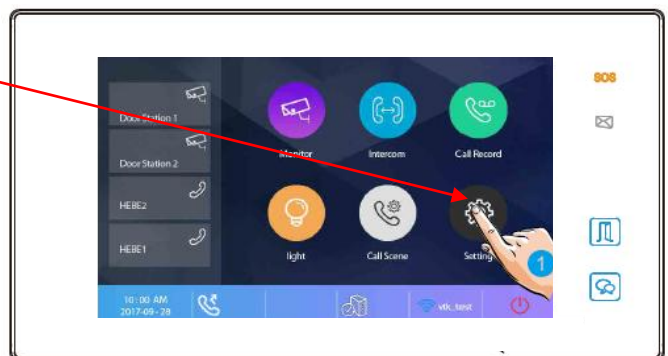

7.12 REGLAGES :

pour renommer un raccourci : toucher "réglages" puis "général" puis "paramètres de raccourci" puis "raccourci 1" et choisir : "liste moniteur" et choisir votre plaque de rue.



	sonnerie	>	volume sonnerie / sonnerie entrée 1 à 4 / sonnerie porte, intercom , appel groupé, gardien
	général	>	date et heure / langue / temps d'affichage / paramètres de raccourci / carte SD
	installateur	>	adresse en cours / intercom disponible / mise à jour FIRMWARE / réglage système / reboot
	sans fil	>	box wifi / réglages réseau / enregistrer matériel et smartphone / configuration SIP
	à propos	>	type / version / n° de série / note Id / adresse IP

8° CHOIX DU RENVOI D'APPEL

Comme vu précédemment en 7.11 SCENARIO vous avez 5 modes de fonctionnement :

- le mode "normal"
- le mode "ne pas déranger 8h"
- le mode "ne pas déranger"
- le mode "transfert d'appel mode confort"
- le mode "transfert d'appel mode vacances"

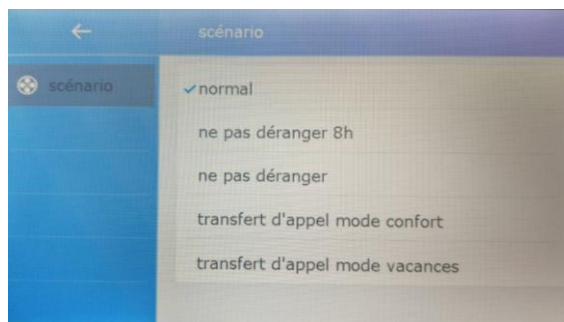

les modes "ne pas déranger" et "ne pas déranger 8h" ne permettent en aucun cas un renvoi d'appel

1°) - le mode "normal"

Le moniteur sonne avec l'image sans renvoi d'appel

.

2°) - le mode "transfert d'appel mode confort"

Le moniteur sonne avec l'image et renvoi l'appel au bout de 30s sur les smartphones

- Si quelqu'un décroche, alors les autres arrêtent de sonner.
- Si vous souhaitez modifier ce temps vous pouvez c'est le "**temps avant transfert**" ETAPE N°8 MENU "églages systèmes" PAGE 19

3°) - le mode "transfert d'appel mode vacances"

Le moniteur ne sonne pas et n'affiche pas d'image mais renvoi l'appel instantanément (3s) sur tous les smartphones enregistrés et connectés à internet.

L'appel est renvoyé sur tous les smartphones connectés à internet.

Dans ce cas le premier smartphone qui décroche prend la communication et les autres smartphones arrêtent de sonner.

ETAPE N°1 : SE CONNECTER AU WI-FI

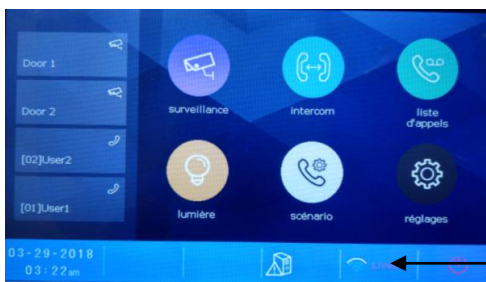

1°) Touchez le bouton "wi-fi"

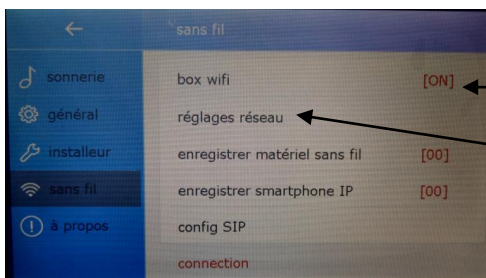

2°) s'assurer que "box wifi" soit sur [ON]

3°) puis touchez "réglages réseau"



4°) cherchez votre box avec les flèches



gauche/droite

5°) sélectionnez votre box en cliquant dessus

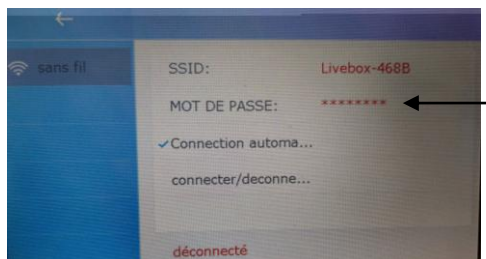

6°) cliquez sur "MOT DE PASSE"

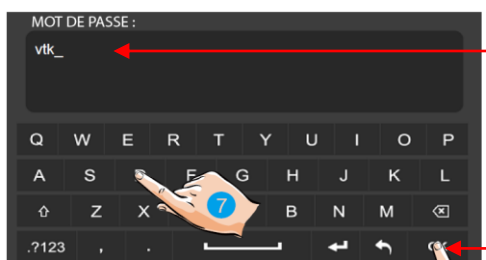

7°) tapez le mot de passe de votre box internet

8°) valider par "ok"

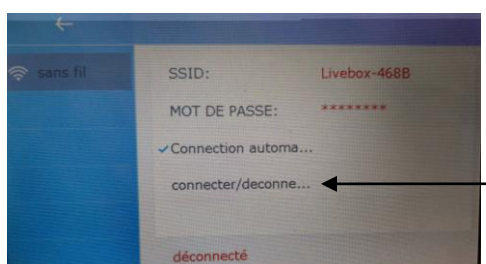

9°) "connection automa...doit être coché puis cliquez sur "connecter/deconne..." et attendre 30s que soit écrit le nom de votre box en rouge

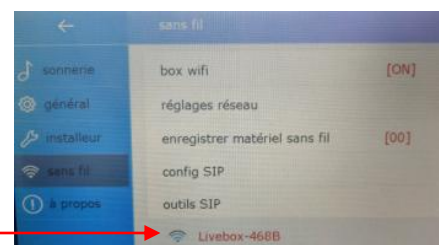
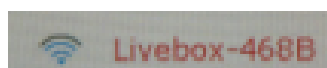

ETAPE N°2 : VERIFICATION DE L'ENREGISTREMENT

1°) si enregistrement SIP n'est pas comme ceci :

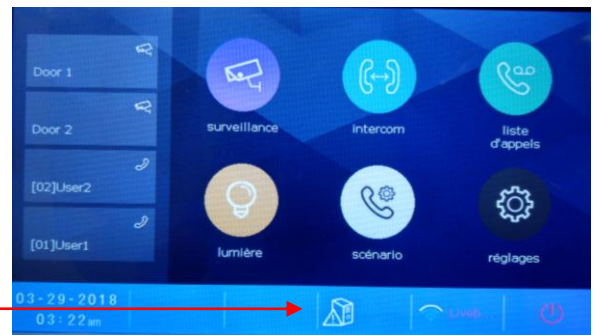

alors sur le moniteur DOMOWIFI touchez le bouton



2°) cliquez sur **"utilisation par défaut"**

un sablier apparaît le temps de l'initialisation
puis vous obtiendrez **"enregistrement OK"**

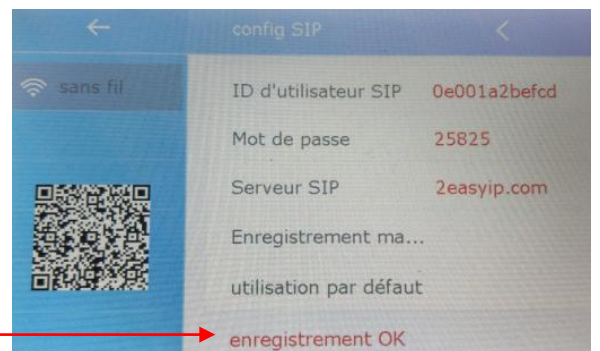

3°) cliquez sur **"enregistrement ma..."**

un sablier apparaît le temps de l'initialisation
vous obtiendrez **"enregistrement OK"**

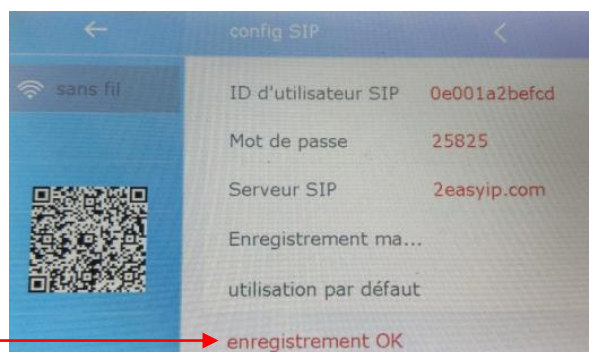

4°) appuyez sur la flèche de gauche

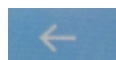

5°) vérifiez la transformation du bouton



en bouton

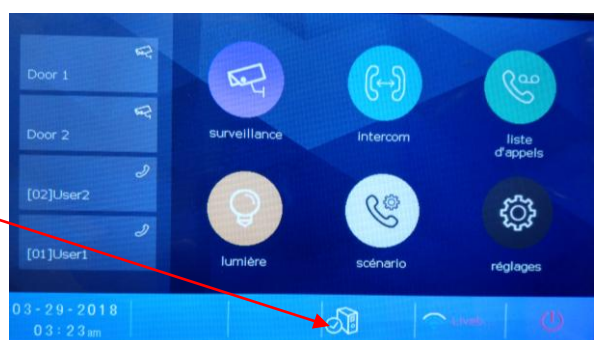

ETAPE N°3 : CONFIGURATION DES SMARTPHONES



Téléchargez notre application "2Easy"



disponible pour Iphone® et Android®

Scannez ci-dessous le QR CODE correspondant à votre type de smartphone :

IOS



Android



tapez 2EASY pour rechercher l'application gratuite



suivez les instructions pour le paramétrage de l'application et placez vous à côté de votre moniteur afin d'effectuer les manipulations nécessaires.

ouvrir l'application



et scannez votre code unique sur le moniteur : pour ce faire

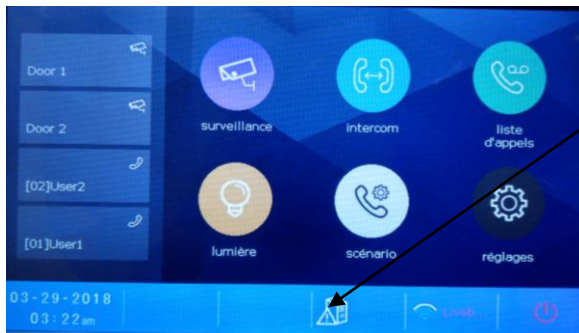

touchez "SIP CONFIGURATION"

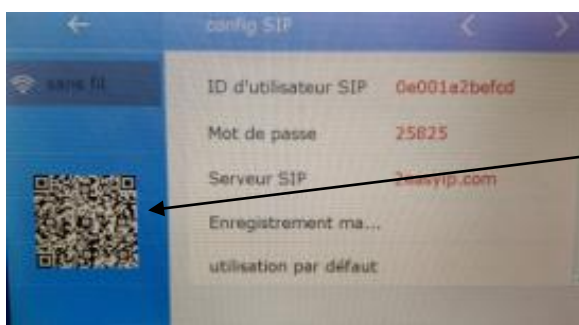

vous obtenez votre code unique

ouvrir l'application et toucher le logo  , puis scanner le code unique

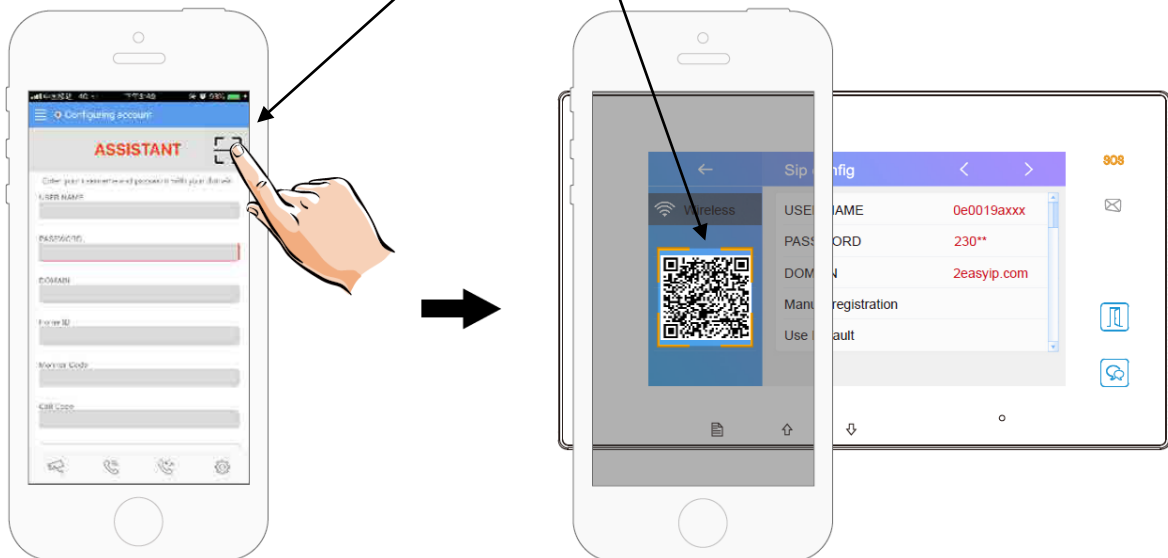

cliquez sur "SAVE" et autorisez toutes les demandes pour faire fonctionner l'application.



touchez les traits en haut à gauche puis settings



enfin **désactivez** "Allow IPv6"

vous obtiendrez un rond vert si tout est bien fait

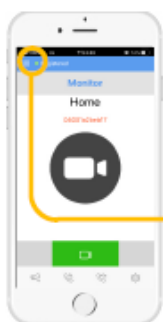

ETAPE N°4 : TEST DU TRANSFERT D'APPEL

1°) pour tester votre configuration, choisir le mode de transfert d'appel dans "scénario"

touchez "transfert d'appel mode vacances"

2°) désactivez le wifi du smartphone et sonnez sur le bouton de la plaque de rue pour faire un test, vous devriez recevoir l'appel sur les smartphones qui sont enregistrés au bout de 3s.

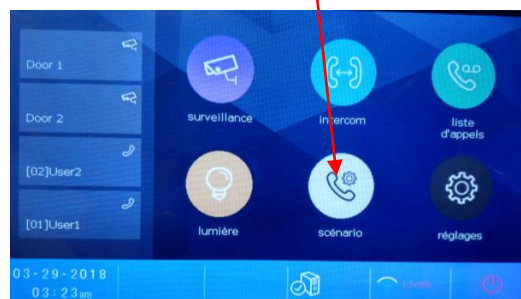

3°) vérifiez que le transfert fonctionne sinon vérifiez les points précédents

ETAPE N°5 : REPONDEZ AU TRANSFERT D'APPEL

1°) glissez de la droite vers la gauche pour accepter l'appel

2°) attendre quelques secondes pour recevoir la vidéo

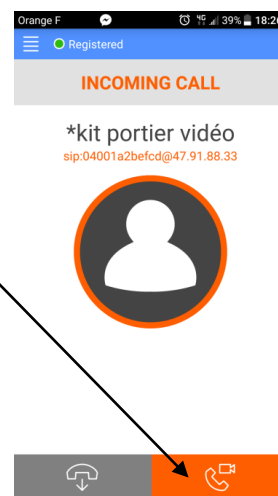
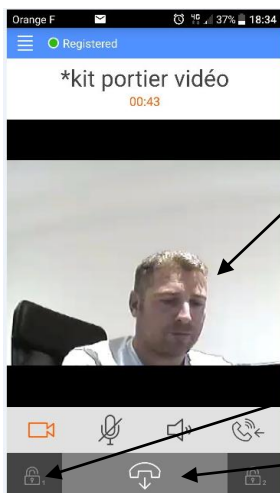

3°) appuyer sur le cadenas 1 pour ouvrir

4°) raccrocher en cliquant sur le bouton

OPTION : vous pouvez vous équiper d'un boîtier **KDT-RLC** qui vous permettra d'ouvrir un second accès ou une ouverture piéton de portail via la seconde commande. Pendant la communication, vous pourrez appuyer sur le cadenas 2 pour ouvrir ce second accès. Pour mettre fin à l'appel, raccrochez ou attendez 1 minute 30s.

ETAPE N°6 : COMMANDE DE LA PLAQUE DE RUE

1°) cliquez sur le bouton vert caméra



2°) appuyer sur le cadenas 1 pour ouvrir

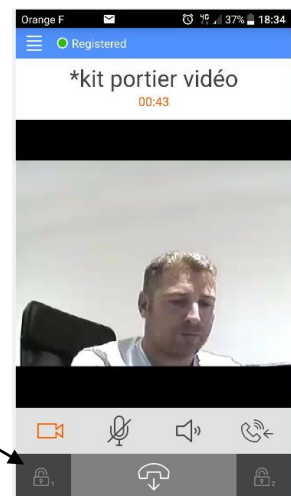

3°) appuyer sur le cadenas 2 pour ouvrir
votre 2ème accès si vous avez un MINI-RLC

4°) raccrocher en cliquant sur le bouton

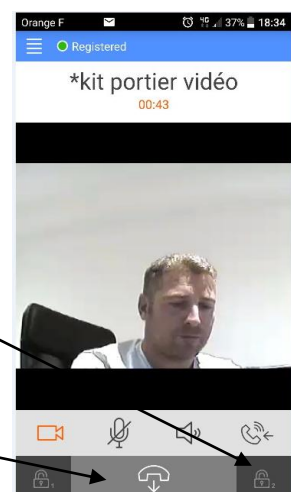

ETAPE N°7 : VOIR LES IMAGES DE TOUS LES APPELS

1) si quelqu'un sonne, il est possible de voir qui a sonné en touchant "appels manqués"

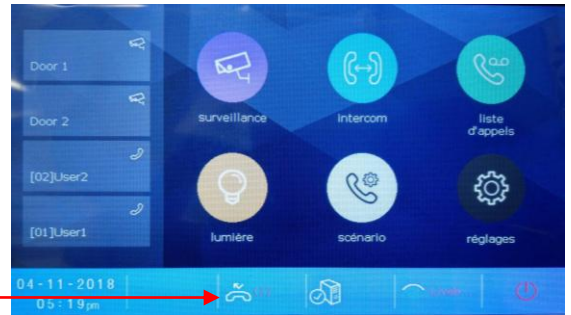

le dernier appel se trouve toujours en haut

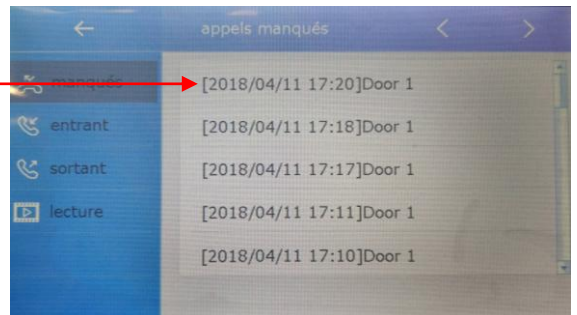

2) si quelqu'un sonne et que le DOMOWIFI répond, il est possible de voir qui a sonné en touchant "liste d'appels"

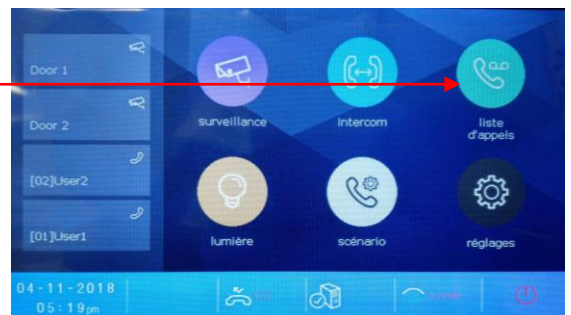

puis "entrant"

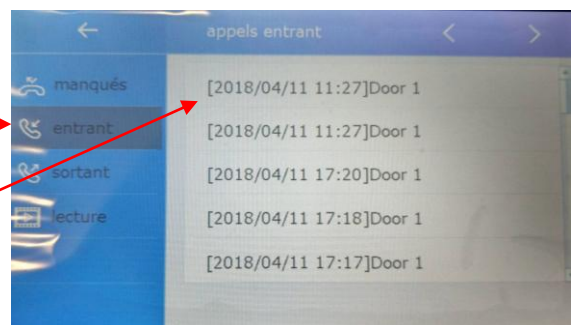

le dernier appel se trouve toujours en haut

ETAPE N°8 : MENU "réglages système"

Lorsque vous voulez affiner vos réglages de renvoi d'appel en mode "local" avec votre smartphone en wifi ou en mode "à distance" avec votre smartphone en 4G en fonction du débit de votre box, toucher "réglages"

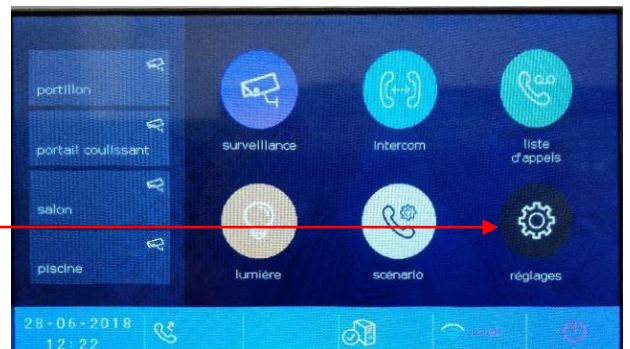

puis : installateur

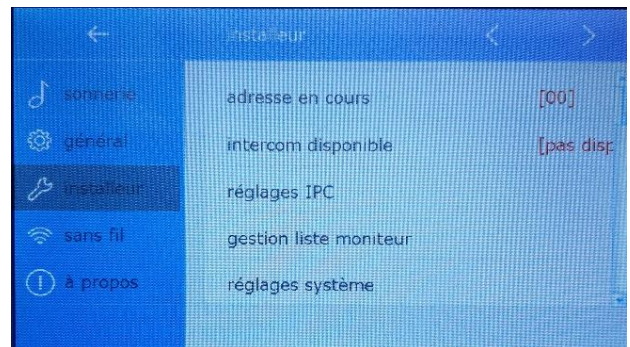

puis : réglages système

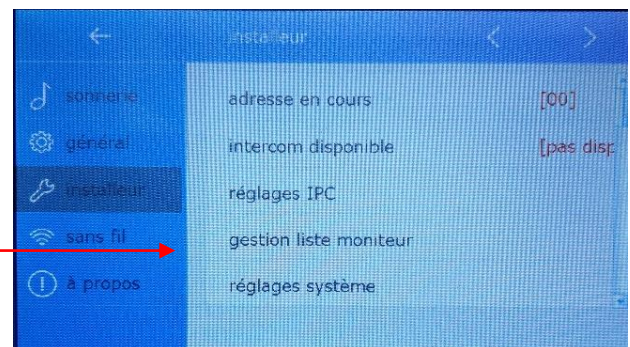

il apparaît alors le menu "code de sécurité" dans lequel vous devez taper le mot de passe du système, tapez **12345678**

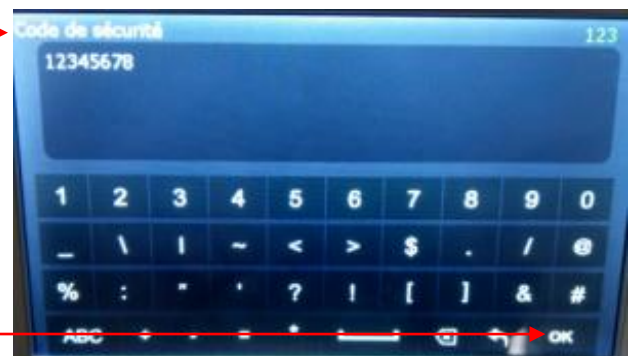

puis OK

réglez le temps en secondes avant le renvoi d'appel en

mode confort: "**temps avant transfert**"

"**temps d'émission**" est non utilisé

"**volume MICRO**" règle le volume du micro en local

"**volume HP**" = volume pour le haut-parleur en local

"**vidéo local**" règle la qualité d'image en fonction du débit 0 = basse / 1 = plus élevée

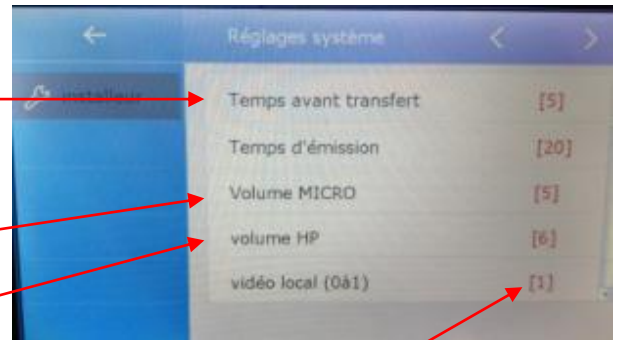

touchez la flèche de gauche pour la seconde page

"**volume mic du renvoi**" est le volume du micro

en mode : "à distance"

"**volume HP du renvoi**" est pour le haut-parleur

en mode : "à distance"

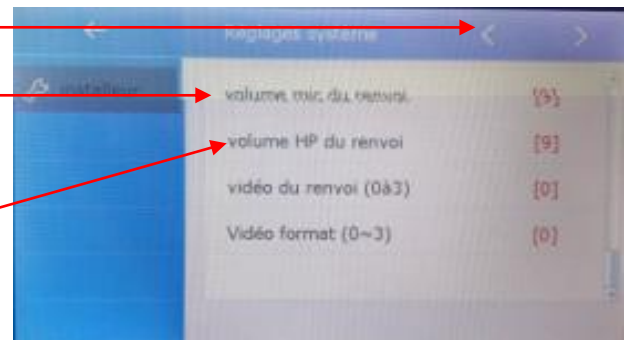

"**vidéo du renvoi**" règle la qualité d'image en fonction

du débit : 0 = basse / 1 = moyenne

2 = bonne / 3 = la plus élevée

"**vidéo format**" ne pas touchez

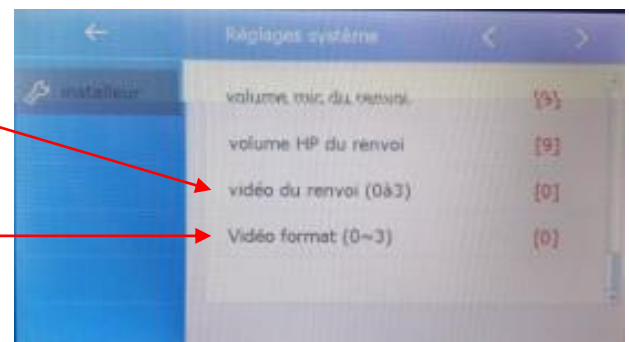

ETAPE N°9 : CAMERA IP

Branchez le transformateur de votre CAMERA IP et connectez-la au réseau via un câble RJ 45

Appuyez sur "**Réglages**"

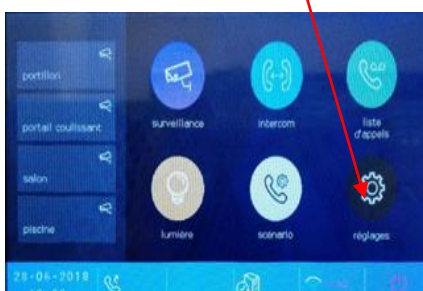

puis "**Installateur**" puis "**réglages IPC**"

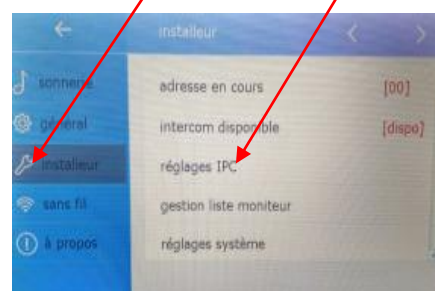

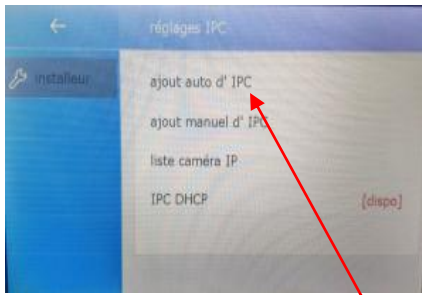

puis "ajout auto d'IPC"

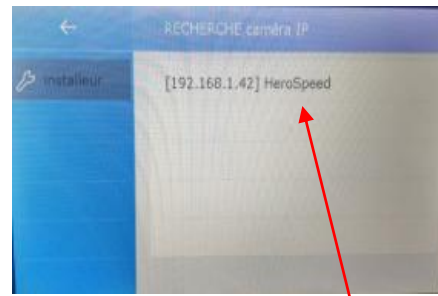
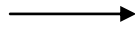

cliquez sur la caméra trouvée

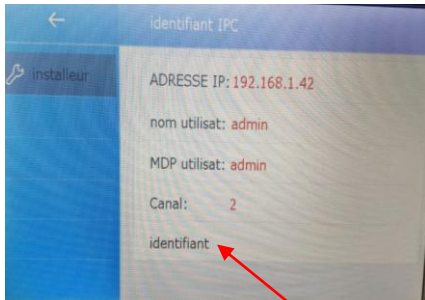

cliquez sur "identifiant"

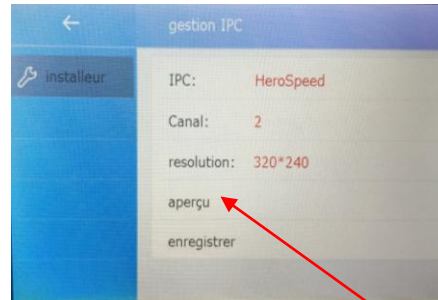
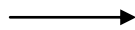

pour essayer la caméra cliquez sur "aperçu"



cliquez sur retour

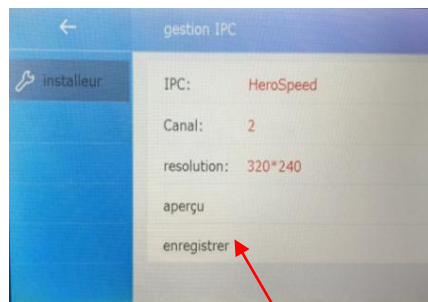
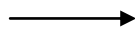

et enfin "enregistrer"

si vous voulez effacer la caméra IP :

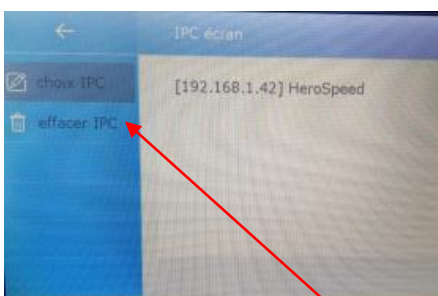

cliquez sur "effacer IPC"

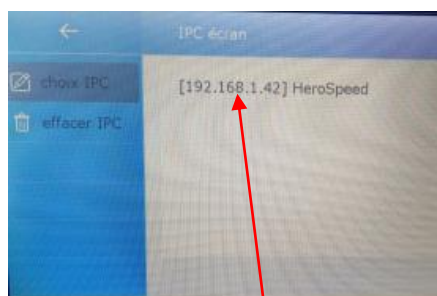

sélectionnez la caméra

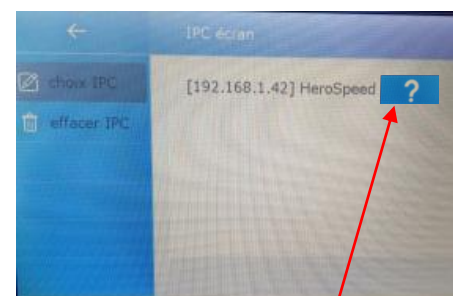

puis cliquez sur

ETAPE N°10 : MISE A JOUR FIRMWARE

Lorsque vous voulez mettre à jour votre matériel,

toucher :

réglages

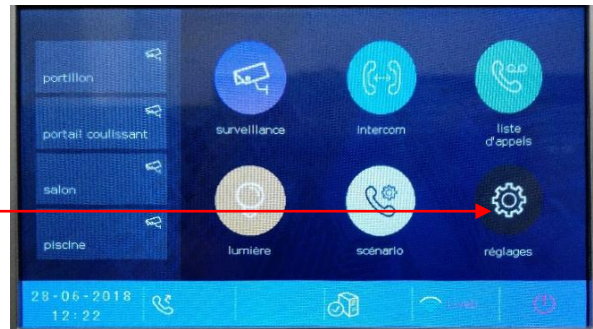

puis : "installateur"

puis : "flèche de droite"

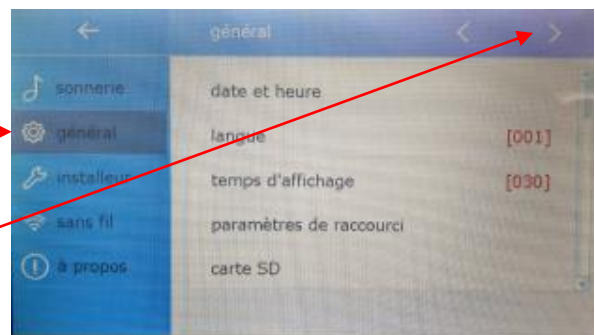

puis : "mise à jour FIRMWARE"

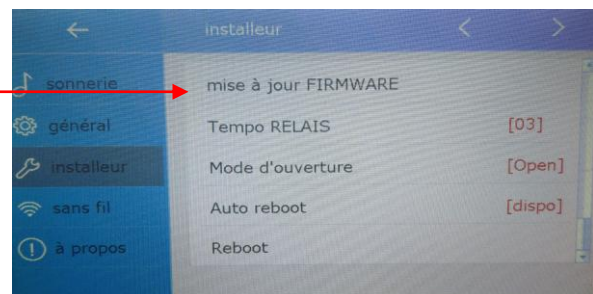

cliquez sur Vérif

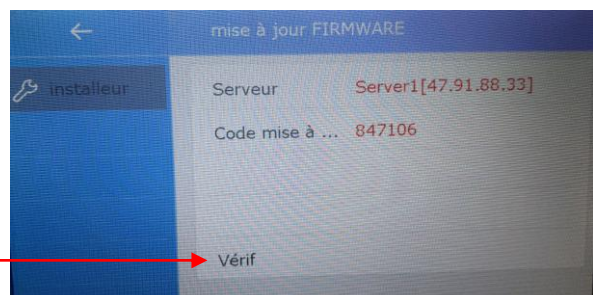

**insérer une carte micro SD
si vous n'en avez pas inséré**

[voir page 3 pour visualiser l'emplacement](#)

cliquez sur Install

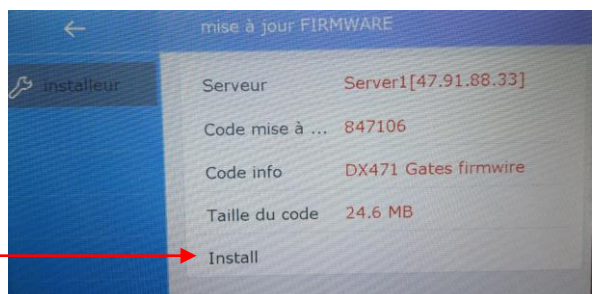

attendre environ 20mn pour le téléchargement puis un bip vous indiquera la fin de celui-ci, alors la mise à jour s'effectuera automatiquement pendant une minute avec un autre bip attendre encore 30s pour poursuivre la mise à jour une fois que la led arrête de clignoter.

après téléchargement et mise à jour

laissez le temps du téléchargement sans rien toucher

cela va dépendre de votre débit de téléchargement

puis cliquez sur "réglages"

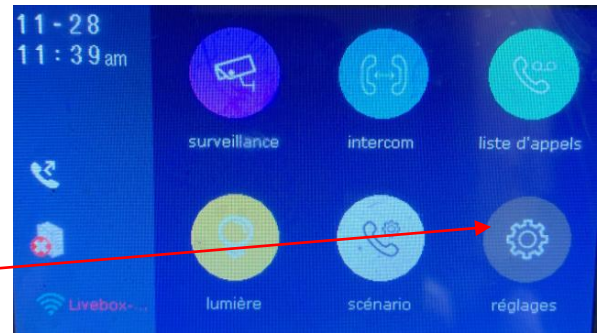

puis "général"



en haut à droite

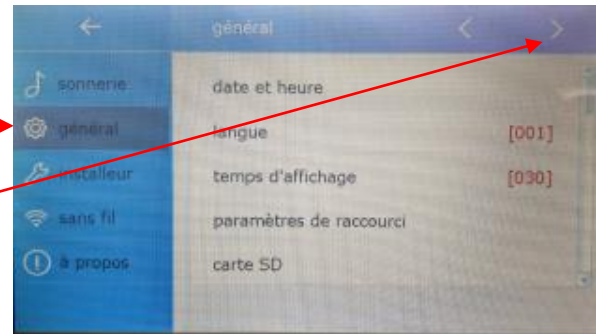

puis "reset"

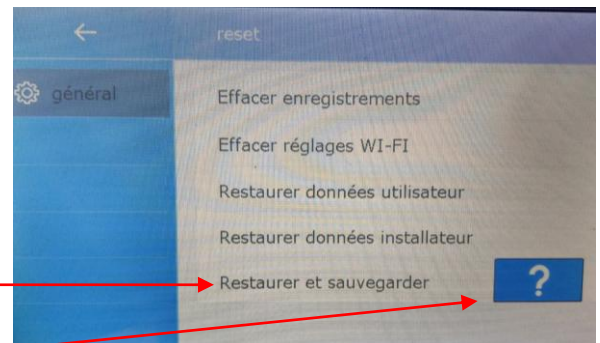

puis "restaurer et sauvegarder"

puis sur le point d'interrogation

Attendre 1mn que la led soit fixe et de couleur verte

débranchez et rebranchez

activez votre WIFI

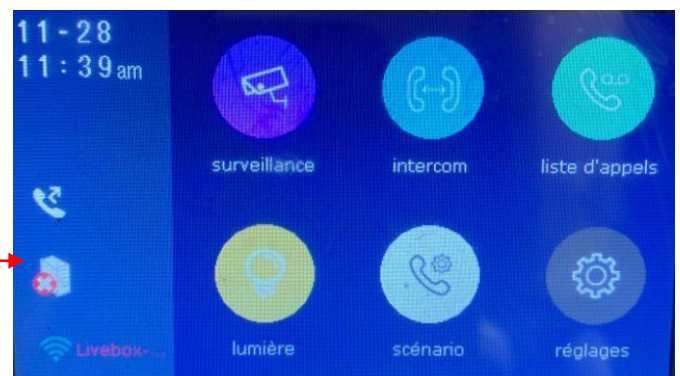

"box wifi" sur doit être sur [ON]

le symbole devient bleu  et affiche le nom de votre box au bout de 15s, si la connexion ne se rétablit pas, vérifiez votre mot de passe.

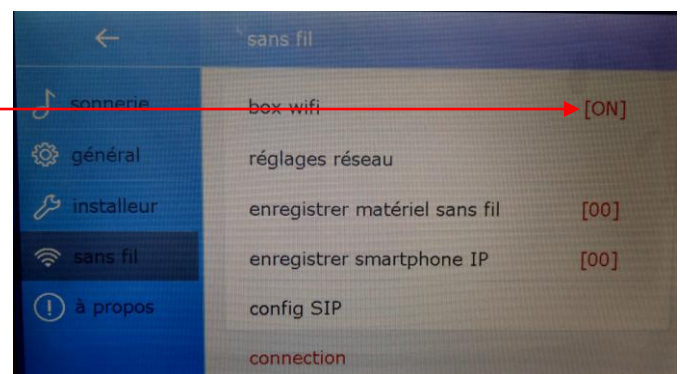

1°) si enregistrement SIP n'est pas comme ceci :

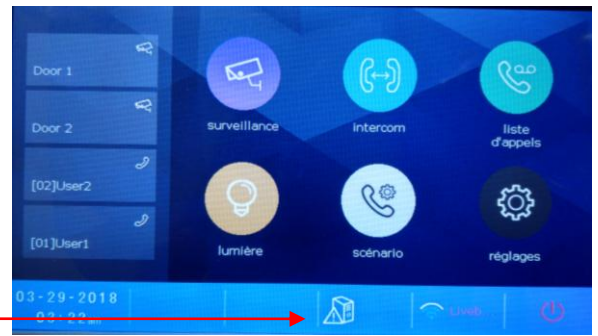

sur le moniteur DT7W touchez le bouton



2°) cliquez sur "utilisation par défaut"

un sablier apparait le temps de l'initialisation
puis vous obtiendrez "enregistrement OK"

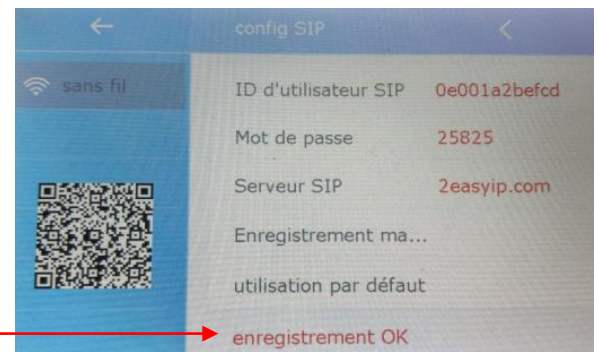

3°) cliquez sur "enregistrement ma..."

un sablier apparait le temps de l'initialisation
vous obtiendrez "enregistrement OK"

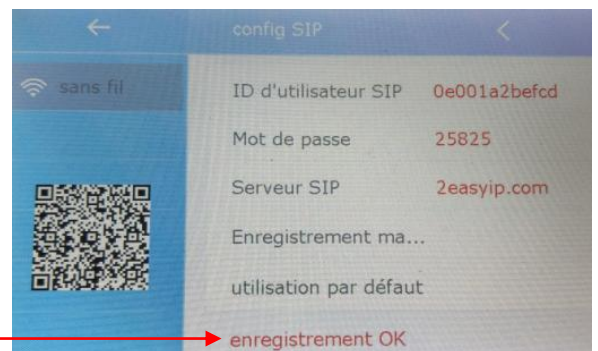

4°) appuyez sur la flèche de gauche



5°) vérifiez la transformation du bouton



en bouton

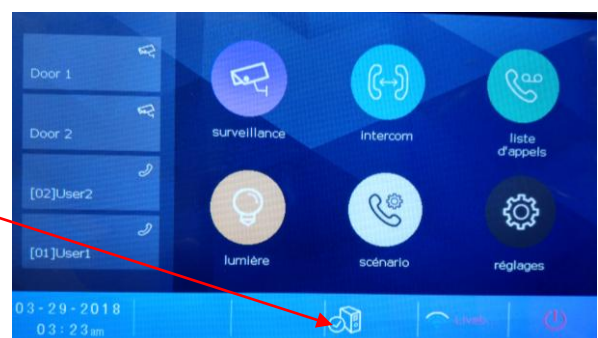

11° SPECIFICATIONS

- Tension d'alimentation du moniteur : 20-28Vdc
- Consommation : Veille 0,3W / Travail : 7W
- Taille de l'écran du moniteur : 7 pouces Digital couleur TFT
- Résolutions d'affichage : 800*3(R, G, B) x 480 pixels
- Mémoire interne : 118 images
- Câblage : 2 fils bus digital non polarisé
- Dimensions : 132(H)×226(l)×18(p) mm