

EX6

CLAVIERS AUTONOMES

Conçu aussi bien pour l'intérieur que l'extérieur, les claviers EX6 sont disponibles avec des touches métalliques ou plastiques et dans une grande variété de boîtiers métalliques ou en plastique. pour montage en saillie ou encastré.

Ce clavier autonome peut être connecté à une carte relais entrée/sortie, RBO408, permettant d'étendre le nombre de sorties à 10 relais.



EX6M-62A

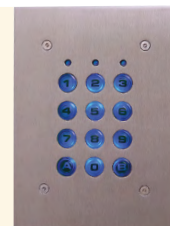

EX6-102A



EX6-43B



EX6-72C

CARACTÉRISTIQUES

- 1000 codes utilisateur
- Code de 1 à 8 chiffres
- LEDs rouge et verte libres de tension
- Rétroéclairage des touches
- Autoprotection
- Blocage pendant 30 secondes après 8 codes invalides
- Deux entrées bouton poussoir
- Bus RS-485 pour les cartes relais entrée/sortie (RBO408, RU2, RTT & DINRTT)
- 2 relais - avec l'option d'installer jusqu'à 10 relais avec le RBO408
- Touches plastiques ou en métal

SPÉCIFICATIONS

Caractéristiques électriques:

Alimentation:	12/24V CA/CC
Consommation:	Máx. 150 mA
Sorties:	2 relais - R1: 10A/24 V CA/CC; - R2: 2A/24 V CA/CC;
	10 relais - avec la carte relais RBO408
Sortie RS485:	Oui, pour se connecter avec les cartes relais RBO408, RTT, RU2, DINRTT
Buzzer, control du rétroéclairage:	Oui, via la configuration du menu
Clavier rétroéclairé:	Mode ON/OFF - actif à chaque touche pressonnée, pendant 10 secondes
Signalisation par LED:	Deux LEDs libres de tension (rouge & verte) y une autre LED orange
Signalisation sonore:	1 buzzer interne

Caractéristiques environnementales:

Température de fonctionnement:	-25° à +50°
Taux d'humidité de fonctionnement:	5% à 95% RH (sans condensation)
Indice de protection IP:	IP65

Caractéristiques mécaniques:

Boîtier:	ABS, Aluminium moulé, Acier A316
Type de montage:	en saillie ou encastré

DIMENSIONS

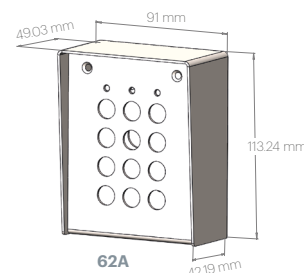
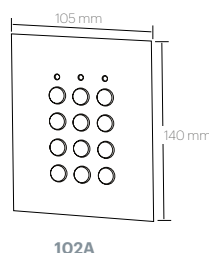
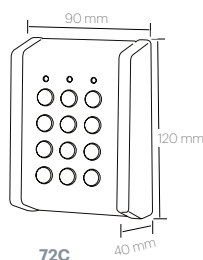
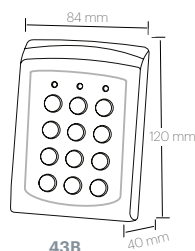

➤ AVEC ÉLECTRONIQUE DÉPORTÉE EN ZONE SÉCURISÉE

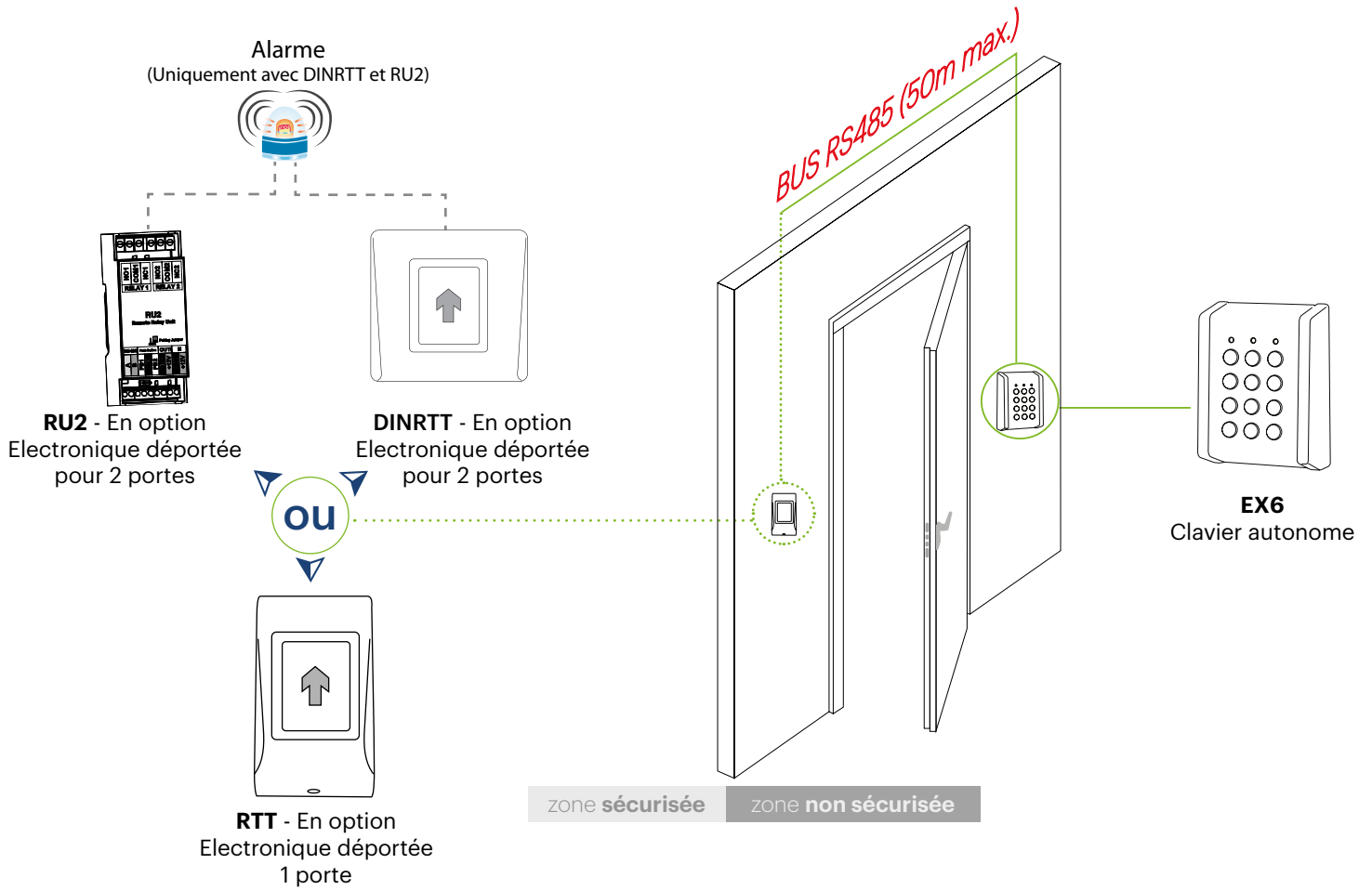

➤ AVEC CARTE RELAIS RB0408, VOTRE INSTALLATION PASSERA DE 2 À 10 RELAIS

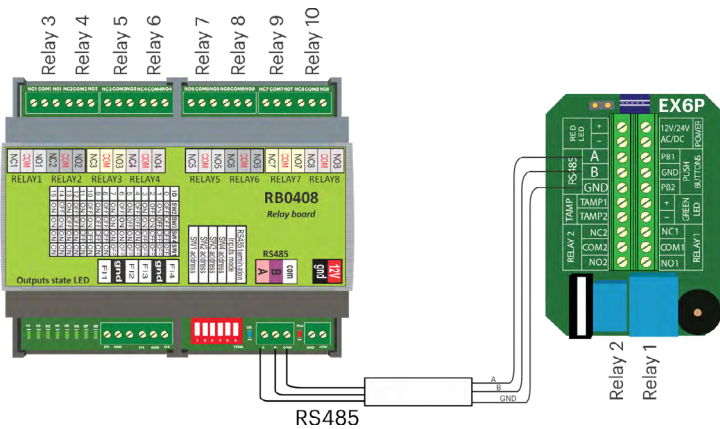

L'EX6 en connexion avec le RB0408 est idéal pour des petites installations nécessitant plus de 2 relais. Les 2 relais du EX6 + les 8 relais du RB0408 lui donne la possibilité de pouvoir gérer jusqu'à 10 relais au total.

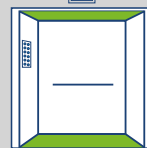

Solution ascenseur: max. 10 étages



Solution casiers: max. 10 tiroirs

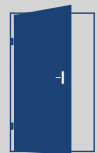

Solution cabines d'essayage: max. 10 portes